

USER MANUAL
MANUAL DE INSTRUCCIONES
MANUEL UTILISATEUR
BEDIENUNGSANLEITUNG

~ NUO 2.0



ECLEREE

AUDIO CREATIVE POWER

LIST OF CONTENTS

1. IMPORTANT REMARK	04
2. INTRODUCTION	05
3. INSTALLATION	05
4. QUICK START	08
5. OPERATION AND USAGE	09
6. FURTHER CONSIDERATIONS	11
7. FUNCTION LIST	12
8. FUNCTION DIAGRAM	12
9. TECHNICAL CHARACTERISTICS	46
10. CONFIGURATION DIAGRAM	47
11. BLOCK DIAGRAM	48

All numbers subject to variation due to production tolerances. ECLER SA reserves the right to make changes or improvements in manufacturing or design which may affect specifications.



1. IMPORTANT REMARK

Safety Instructions

In order to get the optimum operation and efficiency from your mixing unit, it is VERY IMPORTANT - before you plug anything - to read this manual very carefully and take seriously into account all considerations specified within it. We strongly recommend that its maintenance be carried out by our Authorised Technical Services.



This apparatus must be earthed through its mains cable.

Do not expose the unit to rain or water splashes, and do not place liquid containers or incandescent objects like candles on top of the unit.

Any change in the configuration of the unit must be carried out by a qualified technician. Should any connection / disconnection task be done, always disconnect the unit from the mains supply.



CAUTION: RISK OF ELECTRIC SHOCK. DO NOT OPEN.

Warranty Descriptions

Your ECLER equipment has undergone exhaustive laboratory and quality control tests before leaving the factory. Nevertheless, you may be in need of our Technical Service during the period covered by the Guarantee or afterwards. In that case, carefully protect your equipment in its original packet and send it to our Technical Service with the transport and insurance paid. Attach a photocopy of your Guarantee Certificate and a detailed description of the defect you have observed.

ECLER S.A. guarantees the NUO2.0 mixer against material defects and manufacturing faults for the period of three years, starting from the original purchase date.

ECLER, S.A., will repair the defective equipment within the aforementioned period, with no charge for parts and labour.

To ensure the validity of the Guarantee, it is essential that the attached Guarantee, Registration Card is filled out correctly and remitted to your ECLER distributor, within 10 DAYS after date of purchase.

The Guarantee is non-transferable and protects the original buyer only.

The Guarantee does not cover:

Damages caused by mistreatment or negligent handling, lack of elementary precautions, disregard to the instructions in the manual, faulty connection or accidents.

ECLER, S.A., will not be held responsible for any direct or indirect damage, loss or other damage originated by or relating to the set.

* sets that have been manipulated, altered or repaired other than at the authorized Technical Service centers.

* the exterior fittings and electro-mechanical parts, nor their wear due to use.

* shipping and insurance expenses, nor for damages the set may incur during its transport.

This Guaranteed is valid only for repairs or services carried out at an authorized Technical Service Center.

2. INTRODUCTION

Congratulations for acquiring a genuine, professional ECLER device!

The NUO2.0 is a professional DJ mixer designed and manufactured by ECLER; an enterprise with headquarters in Barcelona, which works on professional audio equipment since 1965.

The NUO2.0 is a professional audio mixer thought for any kind of DJ, due to its wide range of functions, which make it a console able to mix any kind of music style: techno, house, minimal, electro, hip hop, ...

The NUO2.0 is a mixer thought for scratching techniques, due to the versatility of the adjustments of faders and crossfaders. The NUO2.0 is furthermore able to wear the ETERNAL crossfader, ECLER's magnetic crossfader with 5 years guarantee, which has been specially designed for scratching specialists.

This genuine mixer uses the best components available on the market, obtaining the highest possible sound quality. The over 40 years of experience in the design of professional audio equipment make that the circuits are extremely efficient and a warm and crystal clear analogue sound is obtained. All circuits are mounted and tested in our factory site in Barcelona.

Furthermore, the NUO2.0 is a mixer which has been specially designed for all kinds of professional installations. Its design and resistance make it an ideal console for professional installations, as well as for mobile applications executed by the trendiest DJ's.

3. INSTALLATION

The main consideration to be taken when looking for the best setup location for the NUO2.0 has to be the maximum commodity for the user and the easiness for realizing the necessary connections.

The NUO2.0 has been basically designed as an on desk mixer and its usual location will be between two turntables or CD players. The mixer is 37 cm (14.57") deep and 16.5 cm (6.5") wide.

Using the metallic side panel kit (optionally available) you may fix your NUO2.0 directly on a support surface or on those side panels which also allow you to skew it.

Because of the high gain of the PHONO and MICRO inputs, always try to place the mixer as far away as possible from noise sources (dimmers, engines, etc.) and mains wires. For the very same reason, and under any circumstance, you should never remove the unit's metallic cover.

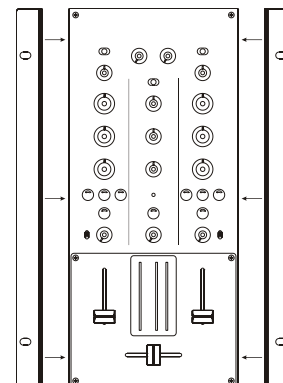

The power consumption of the NUO2.0 is very low, so they do not need any cooling, but you should avoid extreme temperatures and the atmosphere should be as dry and dust free as possible.

The NUO2.0 operates now with a new universal input power supply "Switching Power Supply" and can perfectly works without any internal modification from 90V to 264V – 47 to 63Hz. Make sure that the mains-wire is far away from the signal-cables in order to avoid any possible audio hum.

In order to protect the unit from an eventual electrical overload it carries a T 0.5A fuse. Should it ever blow up, unplug the unit from mains and replace it with an identical one. If the new fuse blows again contact immediately with our authorized technical service.



ATTENTION: NEVER SHORT-CIRCUIT THE SECURITY PATH NOR USE A HIGHER VALUE FUSE.

CAUTION: Fuse substitutions have to be performed by a qualified technician.

Audio input connections

INPUT 1	PHONO	Turntable
INPUT 1	LINE	CD Deck
INPUT 2	PHONO	Turntable
INPUT 2	LINE	CD Deck
INPUT 3	MICRO	Microphone
INPUT 3	LINE	CD Deck

Phono Inputs

Phono Turntables must be fitted with a magnetic cartridge with nominal output level between -55dBV and -25dBV (1,77 to 56mV). The PHONO inputs (34) of the NUO2.0 have a high headroom (margin before saturation) and it can handle higher output cartridges than what is usual. These inputs are supplied with a nominal input sensitivity of -40dBV(10mV).

Line Inputs

The sensitivity of the inputs marked as LINE (35) is 0dBV (1V). You can connect sound sources such as CD, DAT or MP3 players, as well as keyboards and other instruments.

Microphone Input

The MIC input (36) is ready for a nominal input level of -50dBV (3.16 mV). The connection of balanced signals is as follows:

Hot or direct signal	>	Tip
Cold or inverted signal	>	Ring
Ground	>	Sleeve

Low impedance (200 to 600 Ω) monophonic microphones must be used. For non balanced microphones we recommend monophonic jack plugs although stereo ones are also suitable if the ring is shortcircuited to the sleeve. The NUO2.0 wears an 18V Phantom power for condenser microphones. An internal jumper allows disabling the phantom power. The NUO2.0 MICRO input is delivered ex works with enabled phantom power (see the configuration diagram).

Audio outputs connections

MASTER	Main power amplifier
BOTH	Booth/Room2 power amplifier
REC	Recording
FX Send/Return	External effect device (Input and Output)
Monitor	Headphones

MASTER output

This stereo output feeds the PA system through balanced XLR3 connectors (31, 32) and an unbalanced RCA connector (29). The nominal level for MASTER output is set to 0dBV (1V), but can be set to +6dBV using an internal jumper. The MASTER output level is controlled by the MASTER potentiometer (16).

BOTH output

Commonly used as an independent local "Booth" output for the DJ. This stereo BOTH (33) has unbalanced RCA connections and its level is set at 0dBV (1V) but can be changed to +6dBV (2V) through internal jumpers. The BOTH level controlled by the BOTH (17) potentiometer.

Record output

This output pair uses RCA type connectors. REC (37) is placed on the rear connection panel. The nominal level of the REC output is 0dBV(1V). This output is taken post-fader, before the MASTER signal.

FX Send/Return effects loop

The RCA connectors on the FX SEND output (27) and the FX RETURN input (28) allow creating a signal loop for external effects processors, samplers or sequencers. The nominal level for the SEND output, as well as for the RETURN input, is 0dBV (1V).

The signal sent to the FX SEND output can be taken before or behind the fader using the PRE/POST switch (10) and the send level can be set using the associated potentiometer (11).

Headphones

In order to obtain a high performance, these should be of the high impedance type (200-600Ω). Plug them to the MONITOR (26) output, in the front panel, by means of a standard 1/4" stereo jack. Sleeve is Ground, Ring is Right Channel and Tip is Left Channel.

4. QUICK START

Install and connect the NUO2.0 as described in the INSTALLATION paragraph n°1.

We will describe a “Quick Start” procedure using the LINE input of channel 1 and headphone monitoring output only.

1. Set the controllers to their initial position

Set Channel 1 GAIN, HI, MID, LOW (2, 3, 4, 5) rotary controls to their detented centre position. Set the channel fader (12) to its down position.

2. Connect the headphones

Connect them to the headphones output (26). Set the headphones LEVEL controller (24) to minimum level and move the SELECT (25) controller into PFL position.

3. Connect a CD player

Connect a CD player to LINE input on channel 1 (35), insert a CD and play the CD.

4. Connect the mixer's power cable

Connect the power cable to the mixer's power supply input (39) and turn it on using the MAINS INPUT switch (40). Both elements are located on the mixer's backside.

5. Select the input source

Make sure that channel 1's input switch (1) is in LINE position and press the PFL button (9). The PFL VU-meter (14) should highlight. If this doesn't happen, verify that the CD player is correctly connected and that there is an audio track being played back.

6. Adjust the input level

Move the GAIN (2) control until the VU-meter shows 0dB.

7. Send the signal to the main output

Move the fader from channel 1 (12) all the way up and set the crossfader (13) to the left side.

8. Listen to the signal with your headphones

Adjust the LEVEL controller (24) to obtain a comfortable monitoring volume. Now you should hear music with your headphones. Turn the SELECT controller (25) to the right to crossfade the PFL signal and the MIX signal. When this controller is completely turned to the right, only the MIX signal will be monitored.

9. Try the operation of the tone controllers

Experiment with this powerful 3-way stereo equaliser (3, 4, 5). This tone control has been designed for a creative sound edition: each way can be individually isolated using the big and ergonomic rotary controllers.

10. Adjust the crossfader curve

The XFADER SHAPE control (23) allows you to precisely adjust the skew angle of the crossfader's curve. Turning the controller completely to the left, the two songs will be melt softly. The crossfader's curve raises when turning the controller to the right. Moving the controller completely to the right, the signal will enter suddenly with just a short movement of the crossfader, which is a very suitable feature for scratching techniques.

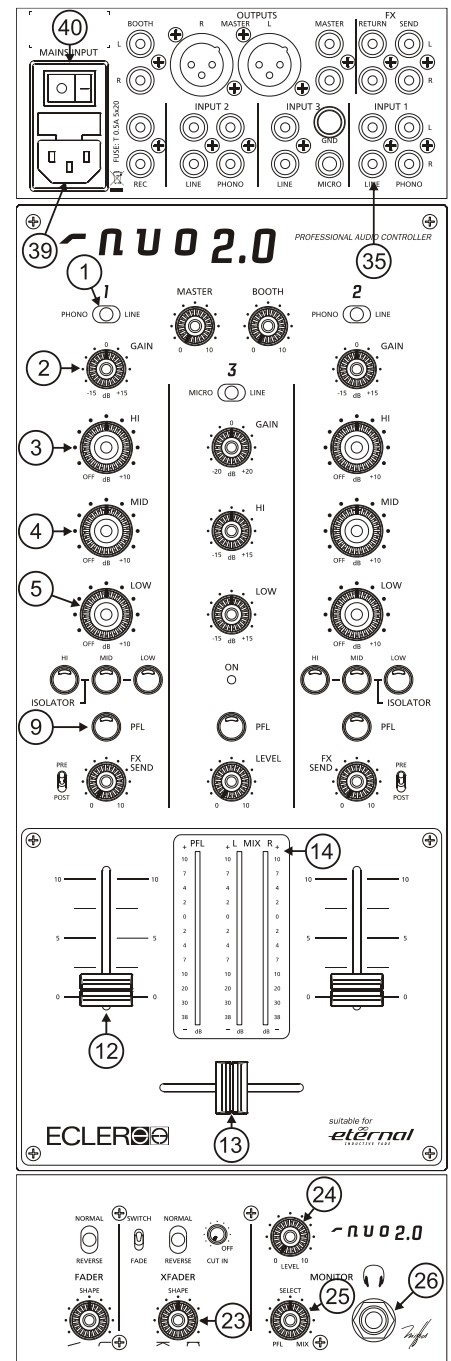

5. OPERATION AND USAGE

Start-up

This can be done using the switch (40) located at the mixer's back panel. Now the LED ON (15) indicator will highlight. Even if the noise produced while enabling the NUO2.0 is as low as possible and gets completely cancelled if all faders are turned down, it is always recommendable to turn on the devices using the following sequence:

1. Sound sources.
2. Mixer, equalizers, active filters.
3. Finally, power amplifiers.

Powering off should be done by following the exact reverse sequence in order to avoid any possible damage to the loudspeakers.

Control Description

Input selector

Each channel features an input toggle switch selector (1).

Channel GAIN

All the NUO2.0 input channels have an accessible input sensitivity GAIN control (2). The GAIN controls adjust the input level of each channel in order to compensate the different sources connected to the mixer.

The gain adjustments should be done with great care, using as a reference the PFL VU-meter (14). The standard level reference used to mix audio signals is 0dBV.

Equalization

The rotary tone controls for each channels provide a +10/-30dB boost/cut at high (3) and low frequencies (5) and +10/-25dB at the mid range (4). This great attenuation range is specially designed for creative live performance. Also, any of the three frequency bands can be "killed on the fly" activating the ISOLATOR switches (6, 7, 8) located below the LOW rotary knob on channels 1 & 2.

ATTENTION: Use equalization carefully, by boosting too much the low frequency range, you can induce an excessive displacement of the speakers membrane.

Monitoring System

The NUO2.0 is equipped with a flexible and easy monitoring system that will allow the performers to finely tune PFL (Pre-fader listening) and Mix levels of each input through the VU-METER and the HEADPHONES. Each channel can be monitored visually and pre-listened pressing the dedicated PFL (9) button.

For HEADPHONES monitoring, the SELECT rotary potentiometer (25) allows you to blend a selected PFL together with the main MIX Program. The LEVEL rotary potentiometer (24) controls the level of headphones output.

Sending to external effects units FX Send/Return

The 2 channels from the NUO2.0 are equipped with rotating potentiometers (11) that allow sending the signal to an external effects unit, sampler, etc. These potentiometers allow to precisely adjusting the signal level sent from each channel.

The FX SEND output (27) has to be connected to the effects processor's input and its output to the RETURN input (28) or any LINE input (35).

This signal send can be configured either PRE or POST fader with the PRE/POST toggle switch (10), so that the level is affected or not by the channel fader.

Faders

The NUO2.0 is equipped with the new generation of ECLER 45mm faders (12) which are precise, extremely soft and their features withstand over 4.000.000 manipulations, thanks to the ECLER VCA system (VCA: Voltage Controlled Amplifier)

The usage of VCA technology allows the modification of the fader's behavior. On the frontal panel you will find the FADER SHAPE potentiometer (19), which allows adjusting the fader's curve so that the volume is proportionally distributed on the fader's range or that it appears suddenly.

The REVERSE switch (18) inverts the crossfader's direction.

Crossfader

The NUO2.0's crossfader includes a range of controls which allow adjusting its behavior and make it a really accurate tool. The XFADER SHAPE control (23) allows you to precisely adjust the skew angle of the crossfader's curve. Turning the controller completely to the left, the two songs will be melt softly. The crossfader's curve raises when turning the controller to the right. Moving the controller completely to the right, the signal will enter suddenly with just a short movement of the crossfader, which is a very suitable feature for scratching techniques.

The REVERSE switch (21) inverts the crossfader's direction. Depending on the selected direction, it is possible to perform "cuts" as well as "transforms" moving the crossfader into the same direction.

The electronically correction for the CUT IN (22) is only effective if the NUO2.0 has been equipped with the optional ETERNAL crossfader. If it only wears the standard crossfader, the CUT IN potentiometer must remain in the OFF position. The CUT IN is the existing distance between the physical end of the crossfader and the entering point of the signal. The position with the shortest CUT IN provides a nearly instantaneous signal cut. To find this position the fader has to be set to an end and the CUT IN potentiometer must be turned rightwards until a musical signal can be heard. To enlarge the CUT IN time, turn the potentiometer to the left.

If you want to extend the life time of your crossfader, the NUO2.0 allows the installation of the awarded ETERNAL crossfader. This inductive crossfader technology is based on a magnetic control system and is completely contact free. The combination of this technology with an exclusive, mechanical sliding system provides a soft handling and one of the most precise crossfaders available these days. The inductive ETERNAL crossfader has been specially designed to execute extreme turntablism techniques, which require an extremely soft and fast movement of the crossfader.

If you wish to install the ETERNAL crossfader, please accomplish the following instructions:

1. Remove the buttons from the sliding and rotating potentiometers of the mixer surface.
2. Unscrew the outer screws holding the mixer control plate in place and remove it.
3. Remove the two screws holding the crossfader in place and remove it.
4. Carefully disconnect the multipin connector.
5. Replace the crossfader with the ETERNAL crossfader.

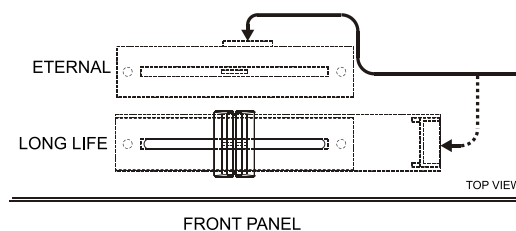

6. Connect the multipin connector you disconnected before.
7. Fix it with the two screws. Make sure the orientation is the one described on the drawing.
8. Put the control plate back in place and screw it tight.
9. Put the potentiometer buttons back in place.



ATTENTION: Always use original ECLER replacement parts.

WARNING: the replacement of the crossfader has to be done by a qualified technician.

MASTER and BOOTH output levels

The NUO2.0 features two main output level controls MASTER and BOOTH. The MASTER level is controlled by the MASTER (16) level knob. The BOOTH level is controlled by the BOOTH (17) level knob.

6. FURTHER CONSIDERATIONS

Ground loops

Ensure at all times that no signal sources reaching the mixing desk and no devices connected to its output have their earths interconnected; that is, earth should never reach them via two or more different paths, as this could lead to humming which could even interfere with sound reproduction quality. In order to avoid earth loops, ensure that the shielding of cables, if connected to the chassis, are never connected with each other.

Background noise

The use of active circuitry can yield, depending on the configuration, to a significant noise level. The NUO2.0 has been designed for the minimum possible noise. Anyway, the noise level will always depend on the correct use and installation of the mixer. It is not the same setting up the FADER at "2" and the MASTER at "10" that the other way round; FADER at "10" and MASTER at "2". In the first case you get a poor signal to noise ratio that will be fully amplified by the master while on the second we have a good signal to noise ratio only amplified by "2". As a result, the background noise is greater in the first case than in the second one.

Audio connections

As a general rule of thumb, make the signal connections as short as possible and use the best connectors and cable available. Cables and connectors are frequently held cheap, forgetting that a bad connection can result in a poor sound quality.

Cleaning

The control panel should never be cleaned with solvent or abrasive substances as it could become damaged. To clean it, use a slightly moist soft cloth, together with a neutral liquid detergent, and then dry it with a clean cloth. It is advisable to remove all sweat stains after use. Be careful to ensure that water never enters the machine through any of the openings.

7. FUNCTION LIST

8. FUNCTION DIAGRAM

1. Input selector
2. Input sensitivity adjust, GAIN
3. Treble control, HI
4. Midrange control, MID
5. Bass control, LOW
6. Treble frequency isolation switch, HI
7. Mid frequency isolation switch, MID
8. Bas frequency isolation switch, LOW
9. Prefader listening control, PFL
10. Send switch to effect bus, PRE/POST
11. Fx Send controller, FX SEND
12. Fader
13. Crossfader control
14. LED VU Meter
15. LED indicator, ON
16. Volume control, MASTER
17. Volume control, BOOTH
18. Fader reverse function, REVERSE
19. Fader Shape adjustment, FADER SHAPE
20. Crossfader curve mode, SWITCH FADE
21. Crossfader reverse function, REVERSE
22. Crossfader "cut in time" adjustment, CUT IN
23. Crossfader Shape adjuster, XFADER SHAPE
24. Headphones volume control, LEVEL
25. PFL/MIX monitoring crossfader, SELECT
26. Stereo jack headphones
27. External FX send output, FX SEND
28. External FX return input, FX RETURN
29. RCA output, MASTER
30. Ground pin, GND
31. Left channel balanced output, MASTER L
32. Right channel balanced output, MASTER R
33. RCA output, BOOTH
34. Phono input, PHONO
35. Line input, LINE
36. Micro input, MICRO
37. Recording output, REC
38. Fuse holder
39. Mains socket
40. Power switch
41. Input 3 volume control, LEVEL

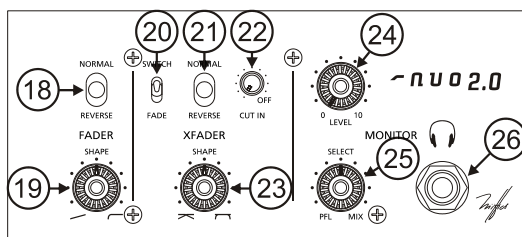
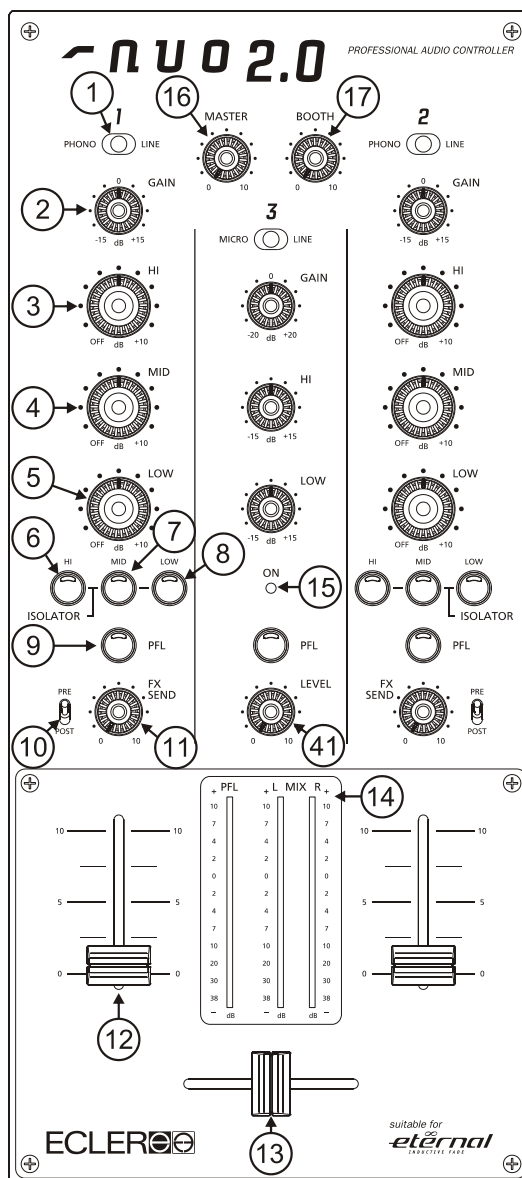
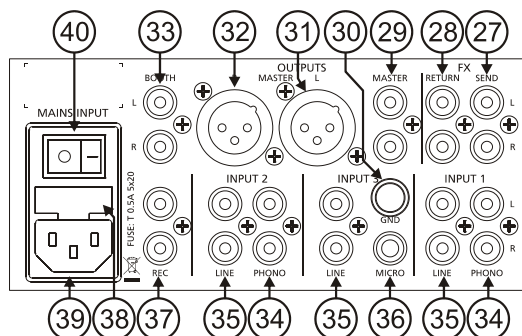

ÍNDICE

1. NOTA IMPORTANTE	15
2. INTRODUCCIÓN	16
3. INSTALACIÓN	16
4. INICIO RÁPIDO	19
5. OPERACIÓN Y USO	20
6. OTRAS CONSIDERACIONES	22
7. LISTA DE FUNCIONES	23
8. DIAGRAMA DE FUNCIONES	23
9. CARACTERÍSTICAS TÉCNICAS	46
10. DIAGRAMA DE CONFIGURACIÓN	47
11. DIAGRAMA DE BLOQUES	48

Todos los datos están sujetos a variación debida a tolerancias de producción. ECLER S.A. se reserva el derecho de realizar cambios o mejoras en la fabricación o diseño que pudieran afectar las especificaciones.

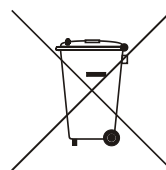

1. NOTA IMPORTANTE

Instrucciones de seguridad

Para conseguir la máxima funcionalidad del aparato y su máximo rendimiento, es muy importante antes de su conexión, leer detenidamente y tener muy presentes las consideraciones que en este manual se especifican. Para garantizar el óptimo funcionamiento de este aparato, recomendamos que su mantenimiento y eventuales reparaciones sean llevadas a cabo por nuestros Servicios Técnicos autorizados.



Este aparato debe conectarse a tierra a través de su cable de red.

No exponer la unidad a la lluvia o a salpicaduras de agua, no colocar recipientes que contengan líquidos u objetos incandescentes tales como velas sobre el aparato.

Cualquier cambio en la configuración de la unidad debe ser llevado a cabo por técnicos cualificados. Cualquier conexión o desconexión de la unidad debe ser realizada, siempre, con la unidad desconectada de la red.



ATENCIÓN: PELIGRO DE DESCARGA ELÉCTRICA. NO ABRIR.

Descripción de la garantía

Su equipo ECLER ha superado ensayos de laboratorio y exhaustivos controles de calidad antes de salir de fábrica. No obstante podría darse el caso que necesite nuestro Servicio Técnico durante el periodo que cubre la garantía o posteriormente. En tal caso, proteja cuidadosamente la unidad en su caja original y envíelo a nuestro Servicio Técnico con los gastos y el seguro pagados. Adjunte una fotocopia del certificado de garantía y una descripción detallada del defecto observado.

ECLER S.A. garantiza el mezclador NUO2.0 ante defectos de materiales o fabricación durante el periodo de tres años transcurrido tras la fecha de compra original.

ECLER S.A. reparará el equipo defectuoso dentro del periodo especificado, sin cargo alguno para piezas y mano de obra.

Para asegurar la validez de la garantía es preciso que la Garantía y la Tarjeta de Registro se rellenen correctamente y se remitan a su distribuidor ECLER, en el plazo de 10 días después de la fecha de compra.

La garantía no es transferible y solamente protege al comprador original.

La garantía no cubre:

Daños ocasionados por malos tratos o manejo negligente, falta de cuidados elementales, desatención de las instrucciones del manual, conexión equivocada o accidentes.

ECLER S.A., no será responsable por ningún daño directo o indirecto, pérdida o perjuicio originado por o en relación con el equipo.

* aparatos que hayan sido manipulados, alterados o reparados fuera del Servicio Técnico autorizado.

* el mueble exterior, los componentes electromecánicos ni su desgaste por uso.

* los gastos de envío y seguros, ni los daños que el aparato pueda sufrir durante el transporte.

Esta garantía es válida sólo si las reparaciones o servicios se realizan en un Servicio Técnico autorizado.

2. INTRODUCCIÓN

¡Felicidades por adquirir un auténtico equipo profesional ECLER!

El NUO2.0 es un mezclador profesional para DJ diseñado y fabricado por ECLER, una empresa con sede en Barcelona dedicada al audio profesional desde 1965.

El NUO2.0 es un mezclador de audio profesional orientado a cualquier tipo de DJ, gracias a su amplia variedad de funciones que le convierten en una consola apta para mezclar cualquier estilo musical: techno, house, minimal, electro, hip hop...

El NUO2.0 es un mezclador apto para el scratch gracias a la versatilidad de sus ajustes de fader y crossfader. El NUO2.0 es además apto para Eternal, el crossfader magnético de Ecler con cinco años de garantía especialmente diseñado para los virtuosos del scratch.

Este genuino mezclador utiliza los mejores componentes disponibles en el mercado, obteniendo así la más alta calidad de sonido. Los más de 40 años de experiencia en el diseño de equipos de audio profesional hacen que los circuitos sean extremadamente eficientes y se consiga un sonido analógico cálido y cristalino. Todos sus circuitos son montados y testados en nuestra fábrica de Barcelona.

El NUO2.0 es además un mezclador especialmente apto para instalaciones profesionales de toda índole. Su formato y robustez hacen de él la consola ideal, tanto para instalaciones profesionales, como para uso portátil por parte de los DJs más vanguardistas.

3. INSTALACIÓN

La principal consideración a tener en cuenta en el momento de buscar la ubicación de su NUO2.0 debe ser la máxima comodidad de trabajo del operador, y su facilidad de conexionado.

El NUO2.0 está básicamente concebido como mezclador de sobremesa y su ubicación habitual será entre dos giradiscos o reproductores de CD. El mezclador tiene un formato de 37 cm (14.57") de profundidad y 16,5 cm (6,5") de anchura.

Mediante el kit de laterales metálicos (disponibles como opción) podrá sujetar firmemente su NUO2.0, ya sea directamente sobre la superficie sobre la que se apoye, o sobre los laterales, que también le permitirán inclinarlo.

Dada la elevada ganancia de las entradas de PHONO y de MICRO debe procurarse situar el mezclador lo más alejado posible de fuentes de ruido (variadores de tensión, motores, etc.) así como de cualquier cable de red. Por esta misma razón y bajo ninguna circunstancia debe quitarse la tapa metálica del aparato.

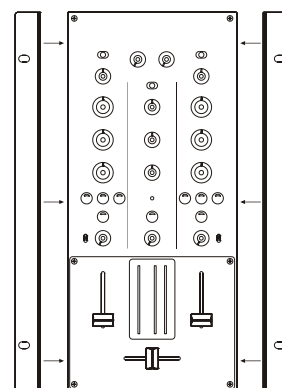

Ya que el consumo del NUO2.0 es muy bajo, éste no precisa ventilación, sin embargo debe evitarse que esté expuesto a una temperatura extrema y que la atmósfera del local en que esté emplazado sea lo más seca y limpia de polvo posible.

El NUO2.0 funciona con una fuente de alimentación conmutada de tipo universal permitiendo trabajar sin ningún tipo de ajuste desde 90V a 264V / 47-63Hz. Asegúrese de que el cable de red se encuentre lejos de los cables de señal para evitar zumbidos.

Para proteger al mezclador de eventuales sobrecargas en la línea de red existe un fusible de red de tipo T 0,5 A. En caso de que éste se fundiera se desconectaría el aparato y se sustituiría por otro de idénticas características. Si éste último se volviera a fundir, consulte con nuestro Servicio Técnico.



ATENCIÓN: EN NINGÚN CASO DEBE CORTOCIRCUITAR EL CIRCUITO DE PROTECCIÓN O PONER UN FUSIBLE DE VALOR MÁS ELEVADO.

ADVERTENCIA: La sustitución del fusible debe ser realizada por un técnico cualificado.

Conexiones de entrada de audio

INPUT 1	PHONO	Plato giradiscos
INPUT 1	LINE	Reproductor de CD
INPUT 2	PHONO	Plato giradiscos
INPUT 2	LINE	Reproductor de CD
INPUT 3	MICRO	Micrófono
INPUT 3	LINE	Reproductor de CD

Entradas de Phono

Los platos giradiscos deben ir equipados con cápsula magnética con un nivel de salida nominal entre -55dBV y -25dBV (1,7 a 56 mV). Las entradas PHONO (34) del NUO2.0 tienen un amplio margen antes de la saturación (headroom) y pueden admitir cápsulas con mayor nivel de salida de lo habitual. Estas entradas presentan una sensibilidad de entrada nominal de -40 dBV (10 mV).

Entradas de Línea

La sensibilidad de las entradas marcadas como LINE (35) es de 0dBV (1V). Conecte fuentes de sonido como reproductores de CD, DAT, MP3, teclados u otros instrumentos.

Entrada de Micrófono

La entrada de MICRO (36) está preparada para un nivel nominal de entrada de -50dBV (3,16mV). Esta entrada de micrófono admite la conexión en modo balanceado; para ello se realizará la conexión tal y como se indica:

Vivo o señal directa	>	Punta
Frío o señal invertida	>	Aro central
Masa	>	Base

Los micrófonos deben ser de baja impedancia (de 200 a 600 Ω) y monofónicos. Para conexiones no balanceadas, cortocircuitar a masa el aro central. El NUO2.0 dispone de alimentación Phantom de 18V para micrófonos equipados de condensador. Un jumper interno permite inhibir el funcionamiento de la alimentación Phantom. La entrada MICRO del NUO2.0 se sirve de fábrica en posición "Phantom ON" (ver diagrama de configuración).

Conexiones de salida de audio

MASTER	Amplificador de potencia principal
BOOTH	Amplificador de cabina
REC	Dispositivo de grabación
FX Send/Return	Bus de envío auxiliar a efectos
Monitor	Auriculares

Salida MASTER

Esta salida estéreo alimenta al sistema de PA a través de una conexión XLR3 balanceada (31, 32) y una RCA (29) no balanceada. El nivel nominal de la salida MASTER está ajustado a 0dBV (1V), pero puede ajustarse a +6dBV mediante un jumper interno. El nivel de salida MASTER se controla con el potenciómetro MASTER (16).

Salida BOOTH

Habitualmente se usa para obtener una salida independiente en la cabina del DJ. Esta salida estéreo BOOTH (33) incorpora una conexión RCA no balanceada. El nivel nominal de la salida BOOTH está ajustado a 0dBV (1V), pero puede ajustarse a +6dBV mediante jumpers internos. El nivel de salida BOOTH se controla con el potenciómetro BOOTH (17).

Salida de grabación

Esta salida emplea conexiones RCA. REC (37) se encuentra situada en el panel posterior. El nivel de salida nominal es de 0dBV (1V). Esta salida es post fader, antes de Master.

Bucle externo FX Send/Return

Las conexiones de tipo RCA de salida FX SEND (27) y de entrada FX RETURN (28) permiten la realización de un bucle externo con cualquier procesador de efectos, sampler o dispositivo secuenciador. El nivel nominal de la salida SEND, así como la entrada RETURN es de 0dBV (1V).

La señal enviada a la salida FX SEND se selecciona antes o después del fader mediante el conmutador PRE/POST (10), y el nivel de envío con su potenciómetro asociado (11).

Auriculares

Para obtener el mejor rendimiento en su funcionamiento, éstos deberán ser de alta impedancia (200-600Ω). Se conectarán a la salida de auriculares MONITOR (26) situada en la placa frontal mediante un conector jack normalizado de 1/4" estereofónico. El casquillo del jack será la masa, el anillo central el canal derecho y la punta el canal izquierdo.

4. INICIO RÁPIDO

Instale y conecte el NUO2.0 tal y como se describe en el primer párrafo del apartado Instalación.

A continuación describimos un procedimiento de inicio rápido usando la entrada LINE de la vía 1 y monitorizando la señal a través de la salida de auriculares.

1. Ponga los controles en posición de inicio

Ajuste los controles rotativos GAIN, HI, MID y LOW de la vía 1 (2, 3, 4, 5) en posición central enclavada. Sitúe el fader (12) del canal abajo.

2. Conecte unos auriculares

Conéctelos a la salida de auriculares (26). Ajuste el control LEVEL (24) de auriculares al mínimo y lleve el control SELECT (25) a su posición PFL.

3. Conecte un reproductor de CD

Conecte un reproductor de CD a la entrada LINE de la vía 1 (35), inserte un CD y póngalo en marcha.

4. Conecte el mezclador a la red eléctrica

Conecte el cable de red en la entrada de alimentación (39) del mezclador y póngalo en marcha pulsando el interruptor MAINS INPUT (40) situados ambos en la parte trasera.

5. Seleccione la fuente de entrada

Compruebe que el selector de entrada de la vía 1 (1) está en posición LINE, pulse el conmutador PFL (9) se debe iluminar el Vu-metro PFL (14). Si no se ilumina, asegúrese de que el reproductor de CD está bien conectado y de que se está reproduciendo una pista de audio.

6. Ajuste el nivel de entrada

Mueva el control GAIN (2) hasta que el Vu-metro indique 0dB.

7. Envíe la señal a la salida principal

Coloque el fader de la vía 1 (12) arriba y sitúe el crossfader (13) en el lado izquierdo.

8. Escuche la señal en sus auriculares

Ajuste el control LEVEL (24) para obtener un nivel de escucha confortable. Ahora debería escuchar la música en sus auriculares. Mueva el control SELECT (25) hacia la derecha para fundir la señal PFL con la de MIX. Con este control totalmente a la derecha, tan solo escuchamos la señal MIX.

9. Compruebe el efecto del control de tonos

Experimente con el potente ecualizador estéreo de 3 bandas (3, 4, 5). Este control de tonos está diseñado para la modificación creativa del sonido: cada banda puede aislarse independientemente mediante los grandes controles rotativos ergonómicos.

10. Ajuste la curva del crossfader

El control XFADER SHAPE (23) nos permite ajustar la pendiente de la curva del crossfader de manera precisa. Situando el control totalmente a la izquierda podemos mezclar dos canciones fundiéndolas suavemente. La curva del crossfader se vuelve más afilada si movemos el control hacia la derecha. Situando el control totalmente a la derecha, la señal entra de golpe con un leve movimiento del crossfader, algo muy indicado para la técnica scratch.

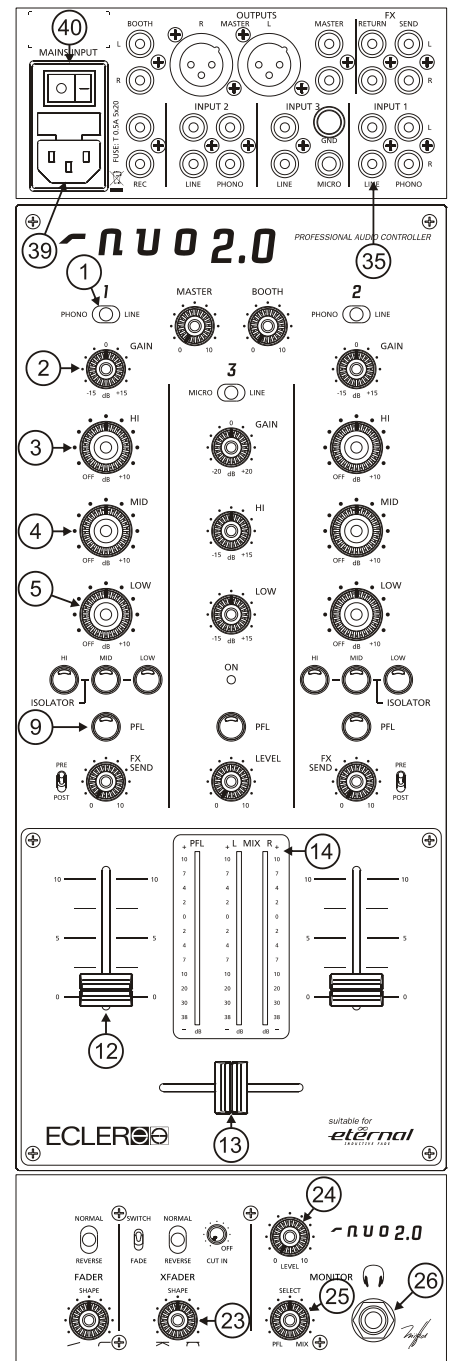

5. OPERACIÓN Y USO

Puesta en funcionamiento

Esta se realizará mediante el interruptor (40) situado en el panel posterior. Al cabo de unos instantes se iluminará el LED ON (15). Aunque el ruido producido por la puesta en funcionamiento del NUO2.0 es mínimo y queda prácticamente anulado al hacerlo con los faders cerrados, siempre resulta muy recomendable poner en marcha todos los aparatos siguiendo la secuencia siguiente:

1. Fuentes de sonido
2. Unidad de mezclas, ecualizadores, filtros activos
3. Finalmente, amplificadores de potencia.

El paro de los aparatos debe realizarse en la secuencia inversa. Siguiendo este orden los picos o transitorios producidos por el encendido o apagado de los aparatos no afecta a los siguientes y, por consiguiente, tampoco llegan a los altavoces.

Descripción de los controles

Selector de entrada

Cada canal dispone de un selector de entrada basculante (1).

Ganancia de vía

Todas las vías de entrada del NUO2.0 disponen de un ajuste accesible de la sensibilidad de entrada GAIN (2), cuya misión es la de compensar las diferencias de nivel existentes entre las fuentes sonoras conectadas a la mesa antes de ser mezcladas.

Los ajustes de ganancia deben realizarse con suma meticulosidad utilizando el Vu-metro (14) de PFL como referencia. El nivel de referencia estándar usado para mezclar señales de audio es de 0dB.

Ecualización

El sistema de control de tonos de cada vía ofrece un amplio margen de actuación de -30 a +10dB para graves (5) y agudos (3) y de -25 a +10dB para medios (4). Este amplio margen de variación ha sido especialmente diseñado para el uso creativo en directo. Adicionalmente, se puede "matar al vuelo" las bandas de frecuencia de agudos, medios y graves por medio de los conmutadores ISOLATOR (6, 7, 8) situados debajo del control rotativo LOW de los canales 1 y 2.

ATENCIÓN: Utilice el control de tonos con precaución, ya que la elevada ganancia máxima puede provocar sobredesplazamientos en su sistema de altavoces.

Sistema de monitorización

El NUO2.0 está equipado con un sistema de monitorización flexible y sencillo que permite ajustar con suma precisión los niveles de PFL (monitorización de escucha pre-fader) y de mezcla para cada vía a través del Vu-metro y de los auriculares. Cada canal puede ser monitorizado visualmente y pre-escuchado pulsando los botones PFL (9).

Para la monitorización a través de auriculares, el potenciómetro rotativo SELECT (25) permite mezclar un PFL con la mezcla principal MIX. El potenciómetro rotativo LEVEL (24) controla el nivel de salida de auriculares.

Envío a unidades de efectos externas FX Send/Return

Las 2 vías principales del NUO2.0 están equipadas con potenciómetros rotativos (11) que permiten enviar la señal a una unidad de efectos externa, sampler, etc. Estos potenciómetros permiten dosificar el nivel de la señal que se envía desde cada una de las vías.

La salida FX SEND (27) se conecta a la entrada del procesador de efectos, y la salida de éste a la entrada RETURN (28) o a una entrada LINE (35).

Este envío puede configurarse mediante el conmutador basculante PRE/POST (10) para que esté o no afectado por el fader de la vía.

Faders

El NUO2.0 monta una nueva generación de faders ECLER de 45 mm (12) precisos, extremadamente suaves y con unas prestaciones que superan los 4.000.000 de maniobras gracias al sistema VCA de ECLER (VCA: Voltage Controlled Amplifier).

La utilización de tecnología VCA posibilita la modificación del comportamiento del fader. En la placa frontal contamos con el potenciómetro rotativo FADER SHAPE (19) que permite regular la curva del mismo, de modo que el volumen se distribuya de manera proporcional a lo largo del potenciómetro o por el contrario aparezca súbitamente.

El conmutador REVERSE (18) invierte la dirección de los faders.

Crossfader

El crossfader del NUO2.0 incorpora una serie de controles que permiten ajustar su comportamiento, convirtiéndolo en una precisa herramienta. El control XFADER SHAPE (23) nos permite ajustar la pendiente de la curva del crossfader de manera precisa. Situando el control totalmente a la izquierda podemos mezclar dos canciones fundiéndolas suavemente. La curva del crossfader se vuelve más afilada si movemos el control hacia la derecha. Situando el control totalmente a la derecha, la señal entra de golpe con un leve movimiento del crossfader, algo muy indicado para la técnica scratch.

El conmutador REVERSE (21) invierte la dirección del crossfader. Dependiendo de la dirección escogida, pueden realizarse tanto "cuts" como "transforms" moviendo el crossfader en la misma dirección.

La corrección electrónica CUT IN (22) únicamente es efectiva en el caso de que el NUO2.0 haya montado el potenciómetro ETERNAL opcional. En caso de montar el crossfader estándar, el potenciómetro CUT IN debe quedar en posición OFF. El CUT IN es la distancia existente entre el final físico del crossfader y el primer punto de entrada de señal. La posición más corta proporciona un corte prácticamente instantáneo. Para encontrar esa posición, el potenciómetro debe colocarse en posición extrema y el potenciómetro CUT IN debe girarse a la derecha hasta que se obtenga señal musical. Para alargar el tiempo de CUT IN, girar el potenciómetro hacia la izquierda.

Si desea extender la vida útil de su crossfader, el NUO2.0 permite el montaje como opción del galardonado potenciómetro ETERNAL. Este es un crossfader de tecnología inductiva basada en un sistema de control magnético. Esta tecnología totalmente libre de contactos, combinada con un sistema mecánico exclusivo de deslizamiento, dan como resultado un tacto suave y uno de los crossfaders más precisos existentes en la actualidad. El crossfader inductivo ETERNAL ha sido concebido específicamente para ejecutar técnicas de "turntablism" extremas, durante las cuales el movimiento del crossfader tiene que ser extremadamente suave y rápido.

En caso de querer colocar el crossfader ETERNAL, siga los siguientes pasos:

1. Retire los botones de los potenciómetros deslizantes y rotativos de la superficie del mezclador.
2. Desatornille los tornillos exteriores que sujetan la placa de mandos del mezclador y extráigala.
3. Retire los dos tornillos que sujetan el crossfader y extráigalo.
4. Desconecte cuidadosamente el conector multiterminal.
5. Reemplácelo por el ETERNAL.

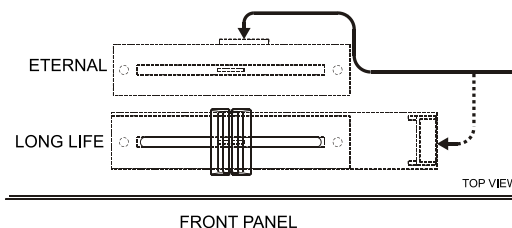

6. Conecte el conector multiterminal que desconectó anteriormente.
7. Sujételo con los dos tornillos, respetando la orientación que describe el dibujo.
8. Coloque y atornille la placa de mandos.
9. Vuelva a poner los botones de los potenciómetros.



ATENCIÓN: Utilice siempre repuestos originales ECLER.

ADVERTENCIA: La sustitución del crossfader debe ser realizada por un técnico cualificado.

Niveles MASTER y BOOTH

El NUO2.0 dispone de dos controles de nivel de salida MASTER y BOOTH. El nivel de salida MASTER se controla a través del potenciómetro MASTER (16) y el nivel de salida BOOTH se controla a través del potenciómetro BOOTH (17).

6. OTRAS CONSIDERACIONES

Bucles de masa

Procuraremos en todo momento que todas las fuentes de señal que lleguen a la mesa de mezclas, así como todos los aparatos que estén conectados a su salida, no tengan las masas interconectadas, es decir, que nunca les llegue masa por dos o más caminos distintos, ya que de esta manera se podrían producir zumbidos que llegarían incluso a interferir la calidad de la reproducción sonora. Los blindajes de los cables, de estar conectados a chasis, en ningún momento deben estar unidos entre sí, de esta forma evitaremos la formación de bucles de masa.

Ruido de fondo

El empleo de circuitería activa puede aportar, según configuración, un nivel de ruido de fondo más o menos elevado. El mezclador NUO2.0 ha sido concebido para obtener el menor ruido de fondo posible. Independientemente de la concepción electrónica con que se haya realizado el mezclador, el nivel de ruido dependerá directamente de la correcta utilización e instalación de la unidad de mezcla. No es lo mismo, por ejemplo, tener el fader de una vía a "2" y el Master a "10" que a la inversa. En el primer caso, la señal que llega al amplificador de mezcla, que intrínsecamente tiene un nivel de ruido de fondo propio, es débil, por lo que la relación señal/ruido es baja (poca señal). Cuando el amplificador de salida sobredimensione indistintamente todo el conjunto tendremos a la salida un nivel de ruido de fondo muy elevado. En el segundo caso, al estar el fader al máximo la señal que recibe el amplificador de mezcla es grande y por tanto con una relación señal/ruido grande también, por lo tanto cuando esta señal llegue al Master y sea amplificada, guardará mejor relación que en el caso anterior.

Conexiones de audio

Como norma general deberemos procurar que las conexiones de señal sean lo más cortas posible, asimismo emplearemos conectores y cables de la mejor calidad. Normalmente a los cables y conectores no se les presta el interés merecido. En muchas ocasiones y debido a una mala conexión o por el uso de cables de baja calidad, pueden aparecer importantes problemas en la reproducción sonora.

Limpieza

La carátula no deberá limpiarse con sustancias disolventes o abrasivas puesto que se corre el riesgo de deteriorarla. Para su limpieza se utilizará un trapo ligeramente humedecido con agua y un detergente líquido neutro, secándola a continuación con un paño limpio. Se recomienda limpiar las manchas de sudor después de su uso. En ningún caso se debe permitir la entrada de agua por cualquiera de los orificios del aparato.

1. Selector de entrada
2. Ajuste de sensibilidad de entrada, GAIN
3. Control de frecuencias agudas, HI
4. Control de frecuencias medias, MID
5. Control de frecuencias graves, LOW
6. Conmutador de aislamiento de agudos, HI
7. Conmutador de aislamiento de medios, MID
8. Conmutador de aislamiento de graves, LOW
9. Control de monitorización pre-fader, PFL
10. Conmutador de envío a efectos pre o post fader, PRE/POST
11. Control de envío a efectos, FX SEND
12. Fader
13. Control de crossfader
14. Vu-metro
15. LED indicador, ON
16. Control de nivel, MASTER
17. Control de nivel, BOOTH
18. Conmutador de inversión de fader, REVERSE
19. Ajuste de forma de fader, FADER SHAPE
20. Ajuste de forma de Crossfader, SWITCH FADE
21. Conmutador de inversión de crossfader, REVERSE
22. Control de ajuste de corte de crossfader, CUT IN
23. Control de ajuste de curva de crossfader, XFADER SHAPE
24. Control de volumen de auriculares, LEVEL
25. Control del crossfader PFL/MIX de auriculares, SELECT
26. Conexión de auriculares
27. Envío a efectos, FX SEND
28. Retorno de efectos, FX RETURN
29. Salida RCA no balanceada, MASTER
30. Borne de toma de masa, GND
31. Salida XLR balanceada canal izquierdo, MASTER L
32. Salida XLR balanceada canal derecho, MASTER R
33. Salida RCA no balanceada, BOOTH
34. Entrada phono RCA para giradiscos, PHONO
35. Entrada RCA para línea, LINE
36. Conexión para micrófono, MICRO
37. Salida de grabación, REC
38. Portafusibles
39. Base de red
40. Interruptor de puesta en marcha
41. Control de volumen input 3, LEVEL

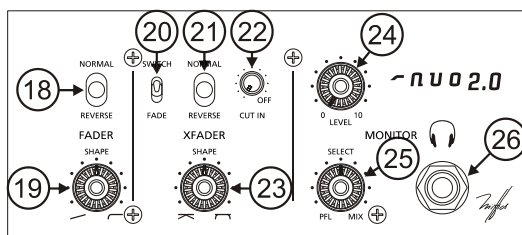
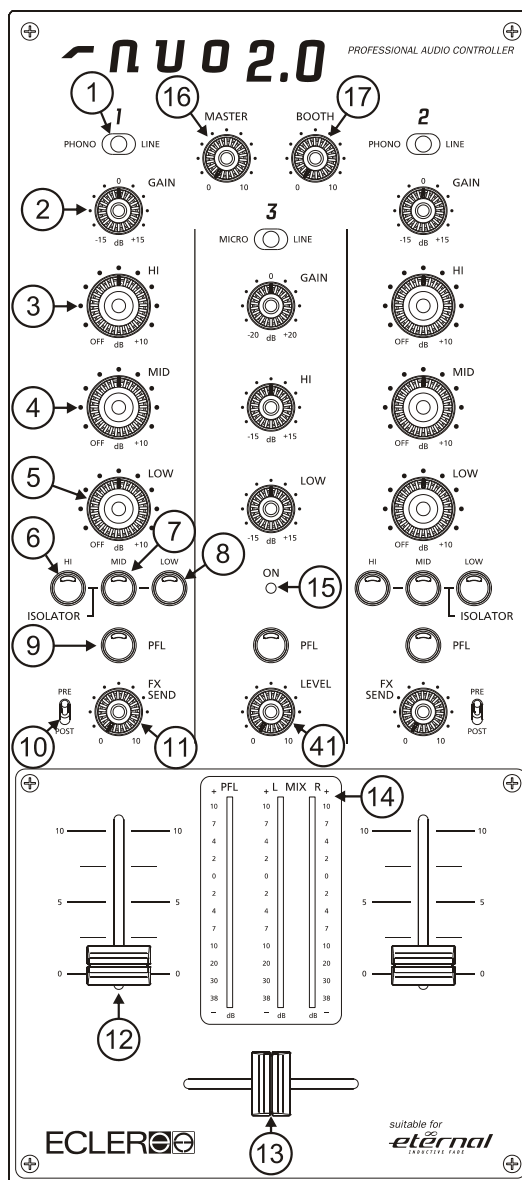
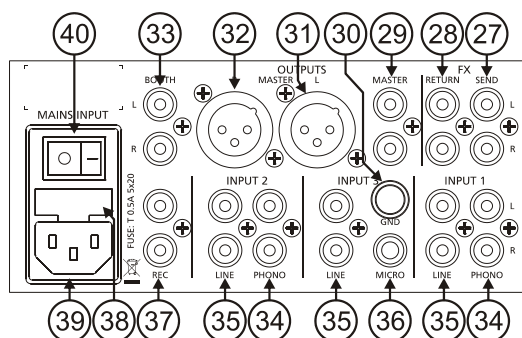

TABLE DES MATIERES

1. NOTE IMPORTANTE	26
2. INTRODUCTION	27
3. INSTALLATION	27
4. DEMARRAGE RAPIDE	30
5. MANUEL DE FONCTIONNEMENT ET D'UTILISATION	31
6. INFORMATIONS COMPLEMENTAIRES	33
7. LISTE DE FONCTIONS	34
8. DIAGRAMME DE FONCTIONS	34
9. CARACTÉRISTIQUES TECHNIQUES	46
10. DIAGRAMME DE CONFIGURATION	47
11. SCHÉMA SYNOPTIQUE	48



Toutes les valeurs mentionnées dans ce document sont susceptibles d'être modifiées en raison des tolérances de production. ECLER SA se réserve le droit de changer ou d'améliorer les processus de fabrication ou la présentation de ses produits, occasionnant ainsi des modifications dans les spécifications techniques.

1. NOTE IMPORTANTE

Mesures de sécurité

Pour un fonctionnement et une efficacité optimisés de votre console de mixage, il est TRÈS IMPORTANT – avant tout raccordement – de lire attentivement ce manuel et de suivre les instructions et recommandations qu'il contient. Nous vous conseillons fortement de confier la maintenance de cet équipement à nos Services Techniques Agréés.



Cet appareil doit être raccordé à la terre via son cordon secteur.

Ne pas l'exposer à la pluie ou à des projections d'eau. Ne pas placer non plus de liquides ou d'objets incandescents (tels que des bougies par exemple) sur celui-ci.

Toute modification apportée à la configuration de l'unité doit être exécutée par un technicien qualifié. S'il s'avère nécessaire de procéder à une connexion / déconnexion, veiller à ce que l'alimentation secteur soit toujours coupée.



ATTENTION: RISQUE DE CHOC ELECTRIQUE. NE PAS OUVRIR.

Garantie

Votre équipement ECLER a fait l'objet de tests de qualité et de tests en laboratoire approfondis en sortie d'usine. Néanmoins, il peut arriver que vous soyez contraint de contacter notre Service Technique en cours de garantie ou après expiration de celle-ci. Dans ce cas, envelopper soigneusement votre appareil dans son emballage d'origine et adressez-le à notre Service Technique en port payé (transport et assurance). Joindre une copie de votre Certificat de Garantie, accompagné d'une description détaillée du défaut observé.

ECLER S.A garantit la console de mixage NUO2.0 contre tout défaut de pièces ou de fabrication pendant une période de trois ans à compter de la date originale d'achat.

ECLER, S.A. s'engage à réparer tout équipement défectueux durant la période de garantie précitée, sans frais de pièces et main d'oeuvre.

Pour que votre garantie soit valide, il est essentiel de remplir avec soin la Fiche d'Enregistrement ci-jointe et de l'adresser à votre distributeur ECLER dans un délai maximal de 10 JOURS à compter de la date d'achat du produit.

La Garantie n'est pas transférable et ne protège que l'acheteur d'origine.

La Garantie ne couvre pas :

Les dommages résultant d'un mauvais traitement ou d'une manipulation peu soignée, d'un manque de précaution élémentaire, de la non observation des instructions données dans ce manuel, d'un mauvais raccordement ou d'un accident.

ECLER, S.A., ne pourra être tenu responsable de tout dommage direct ou indirect, de toute perte ou autre dommage provoqué par ou lié à l'équipement.

* Les appareils manipulés, altérés ou réparés ailleurs qu'au sein de nos Services Techniques agréés.

* Les dispositifs extérieurs ainsi que les pièces électromécaniques, pas plus que l'usure résultant de leur utilisation.

* Frais d'expédition et d'assurance, pas plus que les dommages susceptibles d'être provoqués par l'appareil (kit) durant son transport.

Cette garantie ne s'applique qu'aux réparations ou services proposés par un Service Technique agréé.

2. INTRODUCTION

Félicitations pour votre choix d'un authentique équipement professionnel ECLER !

La NUO2.0 est une console de mixage professionnelle pour DJ conçue et fabriquée par ECLER, une entreprise basée à Barcelone qui se consacre à l'audio professionnel depuis 1965.

La NUO2.0 est une console de mixage audio professionnelle adaptée à tout type de DJ grâce à son vaste éventail de fonctions qui en font une console apte au mixage de tout style musical : techno, house, minimal, électro, hip hop...

La NUO2.0 est une console de mixage apte au scratch grâce à la polyvalence de ses réglages de fader et de crossfader. La NUO2.0 est en outre compatible Eternal, le crossfader magnétique Ecler garanti cinq ans et spécialement conçu pour les virtuoses du scratch.

Cette console de mixage utilise les meilleurs composants disponibles sur le marché, pour la plus haute qualité de son. Les plus de 40 ans d'expérience de conception d'équipements audio professionnels sont à l'origine de circuits extrêmement efficaces et d'un son analogique chaud et cristallin. Tous les circuits sont montés et testés dans notre usine de Barcelone.

La NUO2.0 est de plus une console de mixage spécialement adaptée aux installations professionnelles de toutes sortes. Son format et sa robustesse en font la console idéale, aussi bien pour les installations professionnelles qu'en utilisation portable par des DJ d'avant-garde.

3. INSTALLATION

La principale considération à prendre en compte au moment de chercher l'emplacement de sa NUO2.0 doit être le confort de travail maximal pour l'opérateur et la facilité de connexion.

La NUO2.0 est essentiellement conçue comme une console de table et sa place habituelle sera entre deux platines tourne-disques ou lecteurs de CD. Elle fait 37 cm de profondeur et 16,5 cm de largeur.

Au moyen du kit de cornières latérales (disponible en option), vous pourrez fixer fermement votre NUO2.0, soit directement sur la surface sur laquelle elle repose, soit par les côtés, ce qui permet aussi de l'incliner.

En raison du gain élevé des entrées PHONO et MICRO, veiller à toujours installer la console le plus loin possible de sources de bruit (variateurs de tension, moteurs, etc.) et de câbles secteur. Pour les mêmes raisons, ne retirer le capot métallique de l'appareil sous aucun prétexte.

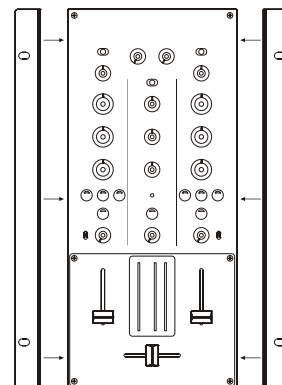

La consommation du NUO2.0 étant très faible, aucune ventilation n'est nécessaire. Eviter cependant les températures extrêmes et veiller à ce que l'atmosphère soit aussi sèche et exempte de poussière que possible.

La NUO2.0 fonctionne désormais à l'aide d'une alimentation à découpage de type universel. L'utilisateur peut ainsi travailler sans avoir à réaliser le moindre réglage préalable à partir d'une tension susceptible de varier entre 90 et 264 V (47 – 63 Hz). Afin de limiter le risque de ronflements, veiller à ce que le câble secteur soit éloigné des câbles véhiculant les différents signaux.

En vue de protéger la console d'éventuelles surcharges secteur, cette dernière est équipée d'un fusible T 0,5A. En cas de fonte de celui-ci, déconnecter la console et remplacer le fusible par un autre de caractéristiques identiques. Si celui-ci devait également fondre, consulter notre service technique.



ATTENTION : NE JAMAIS COURT-CIRCUITER LE DISPOSITIF DE PROTECTION OU INSTALLER UN FUSIBLE DE VALEUR PLUS ELEVÉE.

REMARQUE : Le changement des fusibles doit être réalisé par un personnel technique qualifié.

Raccordement des entrées audio

INPUT 1	PHONO	Platine
INPUT 1	LINE	Lecteur CD
INPUT 2	PHONO	Platine
INPUT 2	LINE	Lecteur CD
INPUT 3	MICRO	Microphone
INPUT 3	LINE	Lecteur CD

Entrées Phono

Les platines phono doivent être équipées d'un dispositif magnétique capable de délivrer un niveau de sortie nominal compris entre -55 et -25 dBV (1,77 - 56mV). Les entrées PHONO (34) de la NUO2.0 ayant une capacité de surcharge importante (marge avant saturation), des dispositifs ayant un niveau de sortie supérieur peuvent être admis. Ces entrées ont une sensibilité nominale de -40dBV (10mV).

Entrées Ligne

La sensibilité des entrées intitulées LINE (35) est de 0 dBV (1V). Branchez-y des sources de son comme des lecteurs de CD, DAT, MP3, claviers ou autres instruments.

Entrée Microphone

Les entrées MICRO (36) acceptent un niveau nominal d'entrée de -50dBV (3,16mV). Cette entrée micro accepte le branchement en mode symétrique. Pour cela, réalisera un branchement jack stéréo 6,35 de la façon suivante :

Point chaud ou signal direct	>	Pointe
Point froid ou signal inversé	>	Bague
Masse	>	Base

Les microphones doivent être de basse impédance (200 à 600 Ω) et mono. Pour les connexions NON symétriques, utiliser un jack mono ou faire un pont entre la masse et le point froid. La NUO2.0 dispose d'une alimentation fantôme de 18 V pour microphones à condensateur. Un cavalier interne permet de désactiver l'alimentation fantôme. L'entrée MICRO de la NUO2.0 est réglée en usine avec l'alimentation fantôme activée (voir schéma de configuration).

Raccordement des sorties audio

MASTER	Amplificateur de puissance principal
BOOTH	Amplificateur de puissance sortie cabine (Booth/Room2)
REC	Dispositif d'enregistrement
FX Send/Return	Processeur d'effet externe (Entrée et Sortie)
Headphones	Écouteurs

Sortie MASTER

Cette sortie stéréo alimente la sonorisation via une connexion XLR3 symétrique (31, 32) ou cinch/RCA (29) asymétrique. Le niveau nominal de la sortie MASTER est réglé à 0 dBV (1V), mais il peut l'être à +6 dBV au moyen d'un cavalier interne. Le niveau de sortie MASTER se contrôle avec le potentiomètre MASTER (16).

Sortie BOOTH

Communément utilisée comme sortie "Booth" locale indépendante destinée aux DJ. Cette sortie stéréo BOOTH (33) est pourvue de connexions RCA asymétriques. Son niveau nominal est de 0dBV (1V) mais peut être passé à +6dBV (2V) par cavaliers internes. Le niveau de la sortie BOOTH est contrôlé par le potentiomètre BOOTH (17).

Sortie d'enregistrement

Cette sortie emploie des connecteurs cinch (RCA). La sortie REC (37) se trouve en face arrière. Le niveau de sortie nominal de la sortie REC est de 0dBV (1V). Cette sortie est post-fader, pré-Master.

Boucle de départ/retour d'effet externe (FX Send/Return)

Les connexions de type cinch/RCA pour le départ FX SEND (27) et le retour FX RETURN (28) permettent la réalisation d'une boucle externe avec tout processeur d'effets, échantillonneur ou séquenceur. Le niveau nominal de la sortie SEND est de 0 dBV (1V), tout comme celui de l'entrée RETURN.

Le signal envoyé à la sortie FX SEND est pris avant ou après fader selon la position du commutateur PRE/POST (10), et le niveau d'envoi se règle grâce à son potentiomètre associé (11).

Écouteurs

Pour obtenir la meilleure performance, les écouteurs doivent être de haute impédance (200-600Ω). Il se branchera à la sortie MONITOR (26) située sur la façade avant, grâce à un connecteur jack stéréo 6,35 normalisé. L'anneau postérieur sera la masse, l'anneau central le canal droit et la pointe le canal gauche.

4. DEMARRAGE RAPIDE

Installer et connecter la NUO2.0 en respectant les instructions du paragraphe n°1 INSTALLATION.

Cette section propose une procédure de "Démarrage Rapide" faisant appel à l'entrée LINE de la voie 1 et à la sortie écouteurs uniquement.

1. Réglez les commandes en position initiale

Placer les molettes rotatives GAIN, HI, MID, LOW (2, 3, 4, 5) de la voie 1 en position centrale de repos. Régler le fader (12) de voie en position basse.

2. Branchez des écouteurs

Branchez-vous à la sortie casque (26). Régler la commande LEVEL (24) du casque au minimum et placez la commande SELECT (25) en position PFL.

3. Branchez un lecteur de CD

Branchez un lecteur de CD à l'entrée LINE du canal 1 (35), insérez un CD et mettez-le en marche.

4. Branchez la console de mixage au secteur

Branchez le câble secteur dans l'entrée d'alimentation (39) de la console de mixage et mettez cette dernière en service en poussant l'interrupteur MAINS INPUT (40), tous deux situés à l'arrière.

5. Choisissez la source d'entrée

Vérifiez que le sélecteur d'entrée de la voie 1 (1) est en position LINE (ligne), poussez le commutateur PFL (9), ce qui doit allumer le Vu-mètre PFL (14). S'il ne s'allume pas, vérifiez que le lecteur de CD est bien branché et qu'il reproduit bien une piste audio.

6. Réglage du niveau d'entrée

Bougez la commande GAIN (2) jusqu'à ce que le Vu-mètre indique 0dB.

7. Envoyez le signal à la sortie principale

Montez le fader de la voie 1 (12) et poussez le crossfader (13) du côté gauche.

8. Écoutez le signal aux écouteurs

Réglez la commande LEVEL (24) pour obtenir un niveau d'écoute confortable. Vous devriez maintenant entendre la musique dans vos écouteurs. Déplacez le sélecteur SELECT (25) vers la droite pour mélanger le signal de PFL avec celui de MIX. Avec cette commande à fond à droite, vous n'écoutez que le signal MIX.

9. Vérifiez l'effet des commandes de tonalité

Testez la puissance de l'égaliseur stéréo à 3 bandes (3, 4, 5). Ces commandes de tonalité sont conçues pour une modification créative du son : chaque bande peut être indépendamment isolée au moyen des grandes commandes rotatives ergonomiques.

10. Réglage de la courbe du crossfader

La commande XFADER SHAPE (23) vous permet de régler la pente de la courbe du crossfader de façon précise. En réglant la commande à fond à gauche, vous pouvez progressivement enchaîner deux morceaux en les fondant. La courbe du crossfader s'avère plus brutale si vous déplacez la commande vers la droite. En réglant la commande à fond à droite, le signal arrive d'un coup suite à un mouvement léger du crossfader, ce qui convient très bien à la technique de scratch.

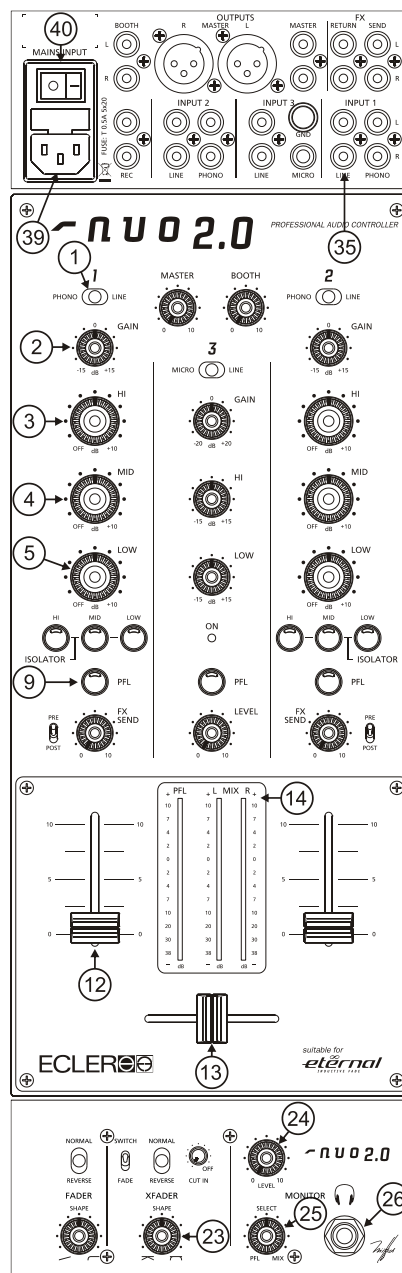

5. MANUEL DE FONCTIONNEMENT ET D'UTILISATION

Démarrage

Celle-ci se fera au moyen de l'interrupteur (40) du panneau arrière. Au bout de quelques instants, la diode ON (15) s'allumera. Bien que le bruit produit par la mise en service de la NUO2.0 soit minimal et pratiquement neutralisé si les faders sont abaissés, il est toujours conseillé de mettre en marche tous les appareils dans l'ordre suivant :

1. Sources sonores
2. Console de mixage, égaliseurs, filtres actifs
3. Enfin, amplificateurs de puissance.

La mise hors tension doit respecter exactement la séquence inverse, afin d'éviter tout dommage possible aux enceintes.

Description des commandes

Sélecteur d'entrée

Un sélecteur d'entrée (1) est assigné à chaque voie.

Commande de GAIN

Toutes les voies d'entrée de la NUO2.0 sont pourvues d'une commande accessible de la sensibilité d'entrée (GAIN (2)). Cette dernière permet d'ajuster le niveau d'entrée de chaque voie afin de compenser les différentes sources connectées à la console.

Les réglages de gain doivent être faits avec un soin extrême en vous référant au Vu-mètre (14) de PFL. Le niveau de référence utilisé pour mixer des signaux audio est de 0dBV.

Egalisation (EQ)

Les commandes rotatives de tonalité de chaque voie autorisent un boost/cut de +10/-30 dB en fréquences élevées (3) et basses (5) et un boost/cut de +10/-25 dB pour les médiums (4). Cette importante plage d'atténuation est tout spécialement adaptée aux performances "live". De plus, vous pouvez "couper à la volée" les bandes de fréquences des aigus, des médiums et des graves à l'aide des commutateurs ISOLATOR (6, 7, 8) situés au dessous de la commande rotative LOW des canaux 1 et 2.

ATTENTION : procéder avec prudence lors de l'égalisation. Le fait de trop booster la plage des fréquences basses peut entraîner un déplacement excessif de la membrane des enceintes.

Système de contrôle (Monitoring)

La NUO2.0 est équipée d'un système d'écoute souple et simple qui permet de régler avec une grande précision les niveaux de PFL (écoute pré-fader) et de mixage pour chaque voie d'entrée principale au travers du VU-mètre et des écouteurs. Chaque canal peut être contrôlé visuellement et pré-écouté en pressant les boutons dédiés PFL (9).

Pour les écouteurs, le potentiomètre rotatif SELECT (25) permet de mixer une écoute PFL sélectionnée avec le mixage principal de programme MIX. Le potentiomètre rotatif LEVEL (24) contrôle le niveau de sortie.

Envoi à des unités d'effets externes par FX Send/Return

Les 2 voies principales de la NUO2.0 sont équipées de potentiomètres rotatifs (11) qui permettent d'envoyer le signal à une unité d'effets externe, un échantillonneur, etc. Ces potentiomètres permettent de doser le niveau du signal qui est envoyé depuis chaque voie.

La sortie de départ FX SEND (27) se branche à l'entrée du processeur d'effets, et la sortie de celui-ci à l'entrée de retour RETURN (28) ou à une entrée LINE (35).

Ce départ d'effet peut être configuré au moyen du commutateur basculable PRE/POST (10) de façon à ce que le départ soit affecté (POST) ou non (PRE) par le fader de la voie.

Faders

La NUO2.0 est équipée d'une nouvelle génération de faders ECLER de 45 mm (12) précis, extrêmement réguliers et avec des prestations qui dépassent les 4.000.000 de manoeuvres grâce au système VCA d'ECLER (VCA : Voltage Controlled Amplifier ou "amplificateur contrôlé par tension").

L'utilisation de la technologie VCA permet la modification du comportement du fader. Sur la plaque supérieure se trouve le potentiomètre rotatif FADER SHAPE (19) qui permet de régler la courbe du fader de sorte que le volume soit réparti de façon proportionnelle tout le long du potentiomètre ou au contraire qu'il change soudainement.

Le commutateur REVERSE (18) inverse la direction des faders.

Crossfader

Le crossfader de la NUO2.0 possède une série de commandes qui permettent de régler son comportement, en le transformant en un outil précis. La commande XFADER SHAPE (23) vous permet de régler la pente de la courbe du crossfader de façon précise. En réglant la commande à fond à gauche, vous pouvez progressivement enchaîner deux morceaux en les fondant. La courbe du crossfader s'avère plus brutale si vous déplacez la commande vers la droite. En réglant la commande à fond à droite, le signal arrive d'un coup suite à un mouvement léger du crossfader, ce qui convient très bien à la technique de scratch.

Le commutateur REVERSE (21) inverse la direction du crossfader. Suivant la direction choisie, on peut effectuer des "cuts" ou des "fades" en déplaçant le crossfader dans la même direction.

La correction électronique CUT IN (22) n'agit que si la NUO2.0 est équipée du potentiomètre ETERNAL facultatif. Avec le crossfader standard, le potentiomètre CUT IN doit rester en position OFF. Le CUT IN est la distance existant entre la fin physique de la course du crossfader et le premier point d'entrée de signal. La position plus courte fournit une coupure pratiquement instantanée. Pour obtenir cette position, le potentiomètre doit être placé en position extrême et le potentiomètre CUT IN doit être tourné à droite jusqu'à obtention du signal musical. Pour allonger le temps de CUT IN, tournez le potentiomètre vers la gauche.

Si vous souhaitez prolonger la durée de vie de votre crossfader, la NUO2.0 permet de monter en option le potentiomètre primé ETERNAL. C'est un crossfader à technologie inductive basée sur un système de contrôle magnétique. Cette technologie totalement sans contact, combinée avec un système mécanique de glissement exclusif, donne un toucher régulier et un des crossfaders les plus précis existant actuellement. Le crossfader inductif ETERNAL a été spécifiquement conçu pour exécuter des techniques de "turntablism" de pointe, pour lesquelles le mouvement du crossfader doit être extrêmement doux et rapide.

Pour installer le crossfader ETERNAL, suivez les étapes ci-dessous :

1. Retirez les boutons des potentiomètres coulissants et rotatifs de la surface du mélangeur.
2. Dévissez les vis extérieures qui fixent la plaque de commandes du mélangeur et retirez-la.
3. Retirez les deux vis qui fixent le crossfader et retirez-le.
4. Déconnectez soigneusement le connecteur multibroche.
5. Remplacez le crossfader par l'ETERNAL.

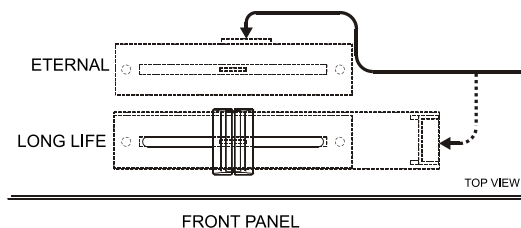

6. Branchez le connecteur multibroche précédemment déconnecté.
7. Fixez-le avec les deux vis, en respectant l'orientation décrite dans le dessin.
8. Remettez la plaque de commandes en place et vissez-la.
9. Remettez les boutons des potentiomètres.



ATTENTION: Utilisez toujours des pièces de rechange originales ECLER.

AVERTISSEMENT : Le remplacement du crossfader doit être effectué par un technicien qualifié.

Niveaux de sortie MASTER y BOOTH

La NUO2.0 intègre deux commandes principales de niveau de sortie, respectivement MASTER et BOOTH. Le niveau de sortie MASTER est contrôlé par le bouton MASTER (16). Le niveau de sortie BOOTH est contrôlé par le bouton BOOTH (17).

6. INFORMATIONS COMPLEMENTAIRES

Boucles de masse

S'assurer que toutes les sources de signal qui arrivent à la console de mixage ainsi que tous les appareils qui sont raccordés à sa sortie, n'ont pas les masses interconnectées, c'est-à-dire que la masse n'arrive pas par deux ou trois voies différentes ; en effet, ceci peut provoquer des bruits qui altèrent le signal sonore. S'assurer que les blindages des câbles soient connectés au châssis sans jamais être reliés entre eux afin d'éviter la formation de boucles de masse.

Bruit de fond

L'emploi de circuits actifs peut amener, suivant la configuration, un niveau de bruit de fond plus ou moins élevé. La NUO2.0 a été conçue de manière à délivrer le moins de bruit de fond possible. Quoi qu'il en soit, le niveau de bruit dépend directement de la bonne installation et de l'utilisation correcte de l'appareil. A titre d'exemple, paramétrer le FADER à "2" et le MASTER à "10" ne revient pas au même que si l'on paramètre le FADER à "10" et le MASTER à "2". Dans le premier cas, on obtient un rapport signal/bruit de mauvaise qualité qui sera amplifié par le master, alors que dans le second cas, nous avons un bon rapport signal/bruit, seulement amplifié de "2". Il en résulte que le bruit de fond est plus important dans le premier cas que dans le second.

Connexions audio

Se donner comme règle de réaliser des liaisons aussi courtes que possible et d'utiliser les meilleurs connecteurs et câbles disponibles. En effet, on oublie trop souvent que des câbles et connecteurs bon marché peuvent être à l'origine d'un son de pauvre qualité.

Nettoyage

Ne pas utiliser de dissolvants ni de produits abrasifs pour nettoyer le panneau de commandes ; cela pourrait le détériorer. Pour ce faire, utiliser un chiffon légèrement humidifié avec de l'eau claire ou un détergent neutre, puis le sécher avec un linge propre. Il est recommandé de nettoyer les taches de transpiration après usage. De l'eau ne doit en aucun cas pénétrer par les orifices de l'appareil.

7. LISTE DE FONCTIONS

8. DIAGRAMME DE FONCTIONS

1. Sélecteur d'entrée
2. Réglage de sensibilité d'entrée, GAIN
3. Contrôle des aigus, HI
4. Contrôle des médiums, MID
5. Contrôle des graves, LOW
6. Commutateur d'isolement des aiguës, HI
7. Commutateur d'isolement des médiums, MID
8. Commutateur d'isolement des basses, LOW
9. Commutateur de pré-écoute, PFL
10. Départ vers bus d'effet, PRE/POST
11. Commande de départ d'effets, FX SEND
12. Fader
13. Contrôle du crossfader
14. VU-mètre à Leds
15. Indicateur lumineux de mise en marche, ON
16. Contrôle de volume, MASTER
17. Contrôle de volume, BOOTH
18. Fonction d'inversion du fader, REVERSE
19. Réglage de courbe de fader, FADER SHAPE
20. Réglage du mode de coupure du crossfader, SWITCH FADE
21. Fonction d'inversion du crossfader, REVERSE
22. Réglage "Cut in time" du crossfader, CUT IN
23. Réglage de la pente du crossfader, XFADER
24. Jack stéréo connexion écouteurs
25. Crossfader d'écoute PFL/MIX, SELECT
26. Jack stéréo connexion écouteurs
27. Sortie départ FX externe, FX SEND
28. Entrée Retour FX externe, FX RETURN
29. Sortie RCA, MASTER
30. Borne de masse, GND
31. Sortie symétrique canal gauche, MASTER L
32. Sortie symétrique canal droit, MASTER R
33. Sortie RCA, BOOTH
34. Entrée Phono, PHONO
35. Entrée ligne, LINE
36. Entrée micro, MICRO
37. Sortie d'enregistrement, REC
38. Porte fusibles
39. Embase secteur
40. Interrupteur de mise sous tension
41. Commande volume voie 3, LEVEL

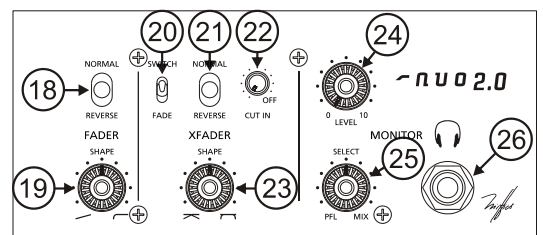
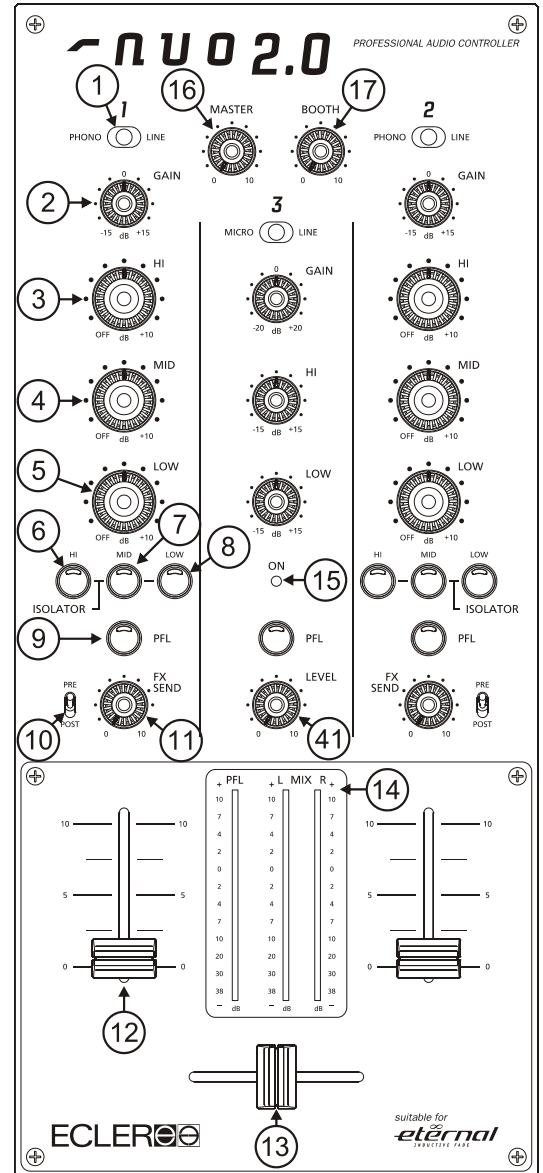
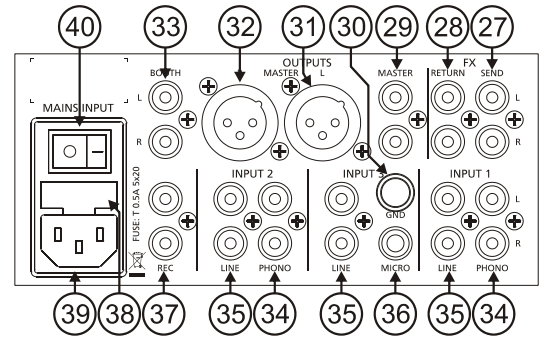

INHALTSVERZEICHNIS

1. WICHTIGE VORBEMERKUNG	37
2. EINFÜHRUNG	38
3. INSTALLATION	38
4. SCHNELLSTART	41
5. BETRIEB UND BEDIENUNG	42
6. WEITERE HINWEISE	44
7. FUNKTIONSLISTE	45
8. FUNKTIONSDIAGRAMM	45
9. TECHNISCHE DATEN	46
10. KONFIGURATION	47
11. BLOCKSCHALTBILD	48

Alle Angaben sind ohne Gewähr. Messwerte können produktionsbedingten Schwankungen unterliegen. ECLER S.A. nimmt sich das Recht heraus Veränderungen am Gerät vorzunehmen, die zur Verbesserung des Produktes beitragen.

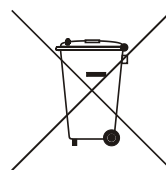

1. WICHTIGE VORBEMERKUNG

Sicherheitshinweise

Um die optimale Leistung und Effizienz Ihres Mixers sicherzustellen, ist es SEHR WICHTIG, – bevor Sie irgendeinen Anschluss vornehmen – diese Bedienungsanleitung sorgfältig durchzulesen und alle Hinweise gewissenhaft zu befolgen. Wir empfehlen nachdrücklich, eine Reparatur oder Wartung nur von unseren autorisierten technischen Servicestellen durchführen zu lassen.



Dieses Gerät muss über das Netzkabel geerdet sein.

Setzen Sie das Gerät keinesfalls Regen oder Spritzwasser aus und stellen Sie keine Behälter mit Flüssigkeiten oder brennbare Gegenstände wie Kerzen auf das Gehäuse.

Jede Änderung in der Konfiguration des Gerätes muss von einem qualifizierten Techniker durchgeführt werden. Trennen Sie das Gerät immer von der Netzversorgung, wenn ein Anschluss vorgenommen oder entfernt werden soll.



VORSICHT: GEFAHR EINES ELEKTRISCHEN SCHLAGES. NICHT ÖFFNEN!

Garantiebestimmungen

Ihr ECLER Gerät wird umfangreichen Labortests und Qualitätskontrollen unterzogen, bevor es das Werk verlässt. Sollten Sie dennoch während oder nach Ablauf des Garantiezeitraumes Hilfe unserer technischen Serviceabteilung benötigen, senden Sie das Gerät sorgfältig im Originalkarton verpackt, als freies und versichertes Paket an unsere technische Serviceabteilung. Fügen Sie eine Kopie Ihrer Garantiekarte und eine genaue Fehlerbeschreibung bei.

ECLER S.A. gewährt für den Mixer NUO2.0 eine Garantie von drei Jahren ab Kaufdatum auf Material- und Verarbeitungsfehler.

ECLER, S.A., repariert defekte Geräte kostenfrei inklusive Ersatzteilen und Arbeitszeit innerhalb des oben genannten Zeitraumes.

Um die Gültigkeit der Garantie sicherzustellen, ist es unbedingt erforderlich, dass Sie die korrekt ausgefüllte Garantie-Registrierkarte innerhalb von 10 Tagen nach dem Kaufdatum ihrem ECLER Händler übergeben.

Die Garantie ist nicht übertragbar und ist nur für den Erstkäufer gültig.

Die Garantie umfasst nicht:

* Schäden durch unsachgemäße Behandlung, nicht eingehaltene elementare Vorsichtsmassnahmen, Nichtbeachtung der Bedienungsanleitung sowie bei falschem Anschluss oder Unfällen.

ECLER, S.A. ist nicht verantwortlich für einen direkten oder indirekten Schaden, Verlust oder Beschädigung, der durch das Gerät hervorgerufen wird.

* Geräte, die nicht von unseren autorisierten Servicestellen manipuliert, verändert oder repariert wurden.

* Externe Beschläge und Elektromechanische Teile sowie gebrauchsbedingte Abnutzung.

* Transport- und Versicherungskosten sowie Beschädigungen beim Versand.

Diese Garantie ist nur gültig für Reparaturen oder Servicearbeiten bei einem unserer autorisierten Servicestellen.

2. EINFÜHRUNG

Herzlichen Glückwunsch zum Erwerb eines echten, professionellen ECLER-Geräts!

Der NUO2.0 ist ein professioneller DJ Mixer, entwickelt und hergestellt von ECLER, einer in Barcelona ansässigen Firma, die seit 1965 im professionellen Audibereich tätig ist.

Der NUO2.0 ist ein professioneller Audiomixer, der für jeden DJ geeignet ist. Dank seiner vielfältigen Funktionen ist dieser Mixer in der Lage, jeden Musikstil abzumischen: Techno, House, Minimal, Electro, Hip Hop, ...

Dank seiner vielseitigen Einstellungsmöglichkeiten von Fader und Crossfader ist der NUO2.0 bestens zum Scratching geeignet. Darüberhinaus ist der NUO2.0 kompatibel mit dem magnetischen Crossfader Eternal von Ecler welcher, ausgestattet mit einer Garantie von 5 Jahren, ganz speziell für die Cracks unter den Scratchern entwickelt wurde.

In diesem authentischen Mixer sind die besten Komponenten eingebaut, die am Markt erhältlich sind, wodurch eine unübertreffliche Soundqualität erreicht wird. Über 40 Jahre Erfahrung in der Entwicklung von professionellem Audio-Equipment sind ein Garant für äusserst leistungsfähige Schaltkreise und einen warmen und kristallklaren analogen Sound. Alle Schaltkreise werden in unserer Fabrik in Barcelona hergestellt und getestet.

Der NUO2.0 ist ausserdem ein Mixer, der sich besonders für professionelle Anlagen jeder Art eignet. Sein Design und seine Widerstandsfähigkeit machen ihn zum idealen Werkzeug, sowohl für professionelle Anlagen als auch als tragbares Gerät für die fortschrittlichsten unter den DJ's.

3. INSTALLATION

Bei der Suche nach einem Platz zum Aufbau des NUO2.0 sollte vor allem darauf geachtet werden, dass der Anwender so bequem wie möglich arbeiten kann und dass die Anschlüsse mit Leichtigkeit vorgenommen werden können.

Der NUO2.0 ist hauptsächlich als Tischgerät konzipiert und wird üblicherweise zwischen zwei Turntables oder CD-Playern aufgebaut. Der Mixer misst 37cm (14,57") in der Tiefe und 16,5 cm (6,5") in der Breite.

Mit Hilfe der Seitenteile aus Metall (als Kit separat erhältlich) können Sie den NUO2.0 fest verankern, sei es auf der Oberfläche, die ihn trägt, oder auf den Seitenteilen, die es Ihnen ausserdem ermöglichen, den Mixer zu kippen.

Aufgrund der hohen Empfindlichkeit der PHONO und MICRO Eingänge sollten Sie immer versuchen, den Mixer so weit als möglich von Störquellen (Dimmer, Motoren usw.) und Netzleitungen aufstellen. Aus dem gleichen Grund sollten Sie unter keinen Umständen die Metall-Abdeckung des Gerätes entfernen.

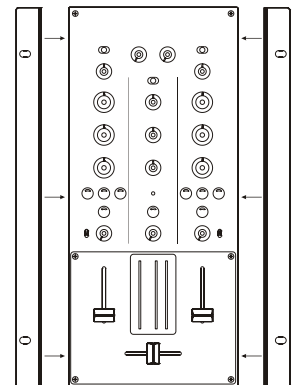

Die Leistungsaufnahme des NUO2.0 ist sehr gering, daher benötigt das Gerät keine Kühlung, extreme Temperaturen sollten aber vermieden werden und die Luft sollte möglichst trocken und staubfrei sein.

Der NUO2.0 arbeitet jetzt mit einem neuen Universalnetzgerät "Schaltnetzteil" und kann einfach und ohne interne Modifikation mit Netzspannungen von 90V bis 264V – 47 bis 63Hz betrieben werden. Vergewissern Sie sich, dass die Netzleitung möglichst weit von den signalführenden Kabeln verlegt wird, um ein mögliches Netzbrummen zu vermeiden.

Um das Gerät vor einer eventuellen elektrischen Überlastung zu schützen, ist eine T 0.5A Sicherung integriert. Sollte sie einmal durchbrennen, trennen Sie das Gerät vom Netz und ersetzen Sie die Sicherung gegen eine identische. Falls auch die neue Sicherung durchbrennen sollte, wenden Sie sich bitte sofort an eine unserer autorisierten technischen Servicestellen.



ACHTUNG: DIE SICHERUNG DARF NIEMALS KURZGESCHLOSSEN WERDEN ODER GEGEN EINE MIT HÖHEREN WERTEN AUSGETAUSCHT WERDEN.

ACHTUNG: Der Sicherungswechsel muss von einem qualifizierten Fachmann durchgeführt werden.

Anschluss der Audio-Eingänge

INPUT 1	PHONO	Vinyl-Plattenspieler
INPUT 1	LINE	CD Deck
INPUT 2	PHONO	Vinyl-Plattenspieler
INPUT 2	LINE	CD Deck
INPUT 3	MICRO	Mikrofon
INPUT 3	LINE	CD Deck 3

Phono Eingänge

Phono Vinyl-Plattenspieler müssen mit einem magnetischen Tonabnehmersystem ausgestattet sein, nominaler Ausgangspegel zwischen -55dBV und -25dBV (1,77 bis 56mV). Die PHONO Eingänge (34) des NUO2.0 verfügen über eine hohe Übersteuerungskapazität (Grenzwert, bevor Verzerrungen auftreten) und können höhere Ausgangspegel als üblich tolerieren. Diese Eingänge besitzen eine nominale Eingangsempfindlichkeit von -40dBV(10mV).

Line Eingänge

Die Sensibilität der als LINE gekennzeichneten Eingänge (35) beträgt 0dBV (1V). Schliessen Sie an diese Eingänge Klangquellen wie CD-, DAT- oder MP3-Player, Keyboards oder andere Instrumente an.

Mikrofon Eingänge

Der MIC Eingang (36) ist geeignet für einen nominalen Eingangspegel von -50dBV (3.16 mV). Der ¼" Jack muss im symmetrischen Modus wie folgt angeschlossen werden:

Phase oder direktes Signal	>	Spitze
Gegenphase oder indirektes Signal	>	Ring
Masse	>	Mantel

Es müssen monophone Mikrofone mit geringer Impedanz (200 bis 600Ω) verwendet werden. Für einen unsymmetrischen Anschluß sollte man einen monophonischen ¼"-Jack benutzen. Alternativ könnte man einen Stereophonischen ¼"-Jack für einen unsymmetrischen Anschluss benutzen, indem man die Mantel (Masse) und den Ring kurzschließt. Der NUO2.0 verfügt über 18V Phantomspeisung für Kondensatormikrophone. Ein interner Jumper ermöglicht die Deaktivierung der Phantomspeisung. Der MICRO-Eingang des NUO2.0 wird ab Werk mit aktivierter Phantomspeisung geliefert (siehe Konfigurationsdiagramm).

Anschluss der Audio-Ausgänge

MASTER	Haupt-Endverstärker
BOOTH	Zweiter Endverstärker
REC	Aufnahmegerät
FX Send/Return	Externes Effektgerät (Eingang und Ausgang)
Headphones	Kopfhörer

MASTER

Der Stereoausgang speist das PA-System mittels symmetrischer XLR3-Anschlüsse (31, 32) und einem asymmetrischen RCA-Anschluss (29). Der Nominalpegel des MASTER-Ausgangs ist auf 0dBV (1V) eingestellt, kann aber mit Hilfe eines internen Jumpers auf +6dBV festgelegt werden. Der MASTER-Ausgangspegel kann mit dem Drehregler MASTER (16) eingestellt werden.

BOOTH

Dieser Ausgang wird im Wesentlichen als lokaler "Booth" Ausgang für den DJ verwendet. BOOTH (33) besitzt unsymmetrierte RCA Stereo-Anschlüsse. Der Pegel beträgt 0dBV (1V), kann aber über interne "jumpers" auf +6dBV (2V) geändert werden. Booth wird vom BOOTH (17) Potentiometer gesteuert.

Aufnahmeausgänge

Dieser Ausgang ist mit RCA Buchsen ausgestattet. REC (37) befindet sich an der Rückwand. Der nominale Pegel aller REC Ausgänge beträgt 0dBV(1V). Das Signal dieses Ausganges wird post-fader abgenommen, also vor dem MASTER.

FX-Send/Return-Loop für externe Effekte

Die RCA-Anschlüsse des FX-SEND-Ausgangs (27) und des FX-RETURN-Eingangs (28) ermöglichen den Anschluss eines externen Effektgeräts, Samplers oder Sequencers. Der nominale Ausgangspegel des SEND-Ausgangs sowie der des RETURN-Eingangs beträgt 0dBV (1V).

Das Signal, das an den FX-SEND-Ausgang gesendet wird, kann mit Hilfe des PRE/POST-Umschalters (10) vor oder nach dem Fader abgenommen werden und der Pegel dieses Signals wird mit dem entsprechenden Drehregler (11) eingestellt.

Kopfhörer

Um die beste Leistung zu erreichen, sollte der Kopfhörer eine hohe Impedanz (200-600Ω) aufweisen. Er wird durch normalisierte ¼" Stereo-Jack Stecker an den MONITOR Ausgang (26) angeschlossen. Die Basis des Steckers entspricht der Masse, der Ring dem rechten Kanal und die Spitze dem linken Kanal.

4. SCHNELLSTART

Installieren und schließen Sie den NUO2.0 an, wie im Abschnitt 1 INSTALLATION beschrieben wurde.

Im Folgenden wird eine kurze "Schnellstart" Prozedur beschrieben, die sich ausschließlich auf den LINE Eingang von Kanal 1 und den Kopfhörer-Monitorausgang bezieht.

1. Bringen Sie die Regler in ihre Ausgangspositionen

Setzen Sie die Drehregler GAIN, HI, MID, LOW (2, 3, 4, 5) von Kanal 1 auf den Rastpunkt in der Mittelposition. Ziehen Sie den Kanalfader (12) auf die untere Position.

2. Schliessen Sie die Kopfhörer an

Nehmen Sie nun den Anschluss an den Kopfhörerausgang (26) vor. Stellen Sie die Pegelkontrolle der Kopfhörer (24) auf minimale Lautstärke ein und bringen Sie die SELECT-Kontrolle (25) in die Position PFL.

3. Schliessen Sie einen CD-Player an

Verbinden Sie den Ausgang des CD-Player mit dem LINE-Eingang des Kanals 1 (35), legen Sie eine CD ein und beginnen Sie mit der Wiedergabe.

4. Schliessen Sie das Netzkabel des Mixers an

Schliessen Sie das Netzkabel an den Versorgungseingang (39) des Mixers an und schalten Sie das Gerät ein, indem Sie den MAINS-INPUT-Schalter (40) drücken. Beide Elemente befinden sich an der Rückseite des Mixers.

5. Wählen Sie eine Eingangsquelle

Stellen Sie sicher, dass der Schalter zur Auswahl der Eingangsquelle des Kanals 1 (1) sich in der als LINE gekennzeichneten Position befindet, drücken Sie den PFL-Schalter (9), worauf das PFL VU-Meter (14) aufleuchten muss. Sollte das VU-Meter nicht aufleuchten, überprüfen Sie bitte, ob der CD-Player richtig angeschlossen ist und ob ein Audiotrack wiedergegeben wird.

6. Justieren Sie den Eingangspegel

Drehen Sie den GAIN-Regler (2) so lange, bis das VU-Meter 0dB anzeigt.

7. Weisen Sie das Signal dem Hauptausgang zu

Schieben Sie den Fader des Kanals 1 (12) ans obere Ende und bringen Sie den Crossfader (13) ans linke Ende.

8. Überprüfen Sie das Signal mit Ihrem Kopfhörer

Stellen Sie mit dem LEVEL-Regler (24) eine angenehme Abhörlautstärke ein. Sie sollten die Musik jetzt über den Kopfhörer hören. Drehen Sie den SELECT-Regler (25) nach rechts, um das PFL-Signal mit dem MIX-Signal zu vermischen. Wenn Sie den Regler ganz nach rechts drehen, hören Sie nur noch das MIX-Signal.

9. Überprüfen Sie die Auswirkung der Tonkontrolle

Experimentieren Sie mit dem leistungsstarken 3-Band-Stereo-Equalizer (3, 4, 5). Diese Tonkontrolle ist für eine kreative Soundmodifikation entworfen worden: jedes Band kann mit Hilfe der grossen und ergonomisch gestalteten Drehregler individuell isoliert werden.

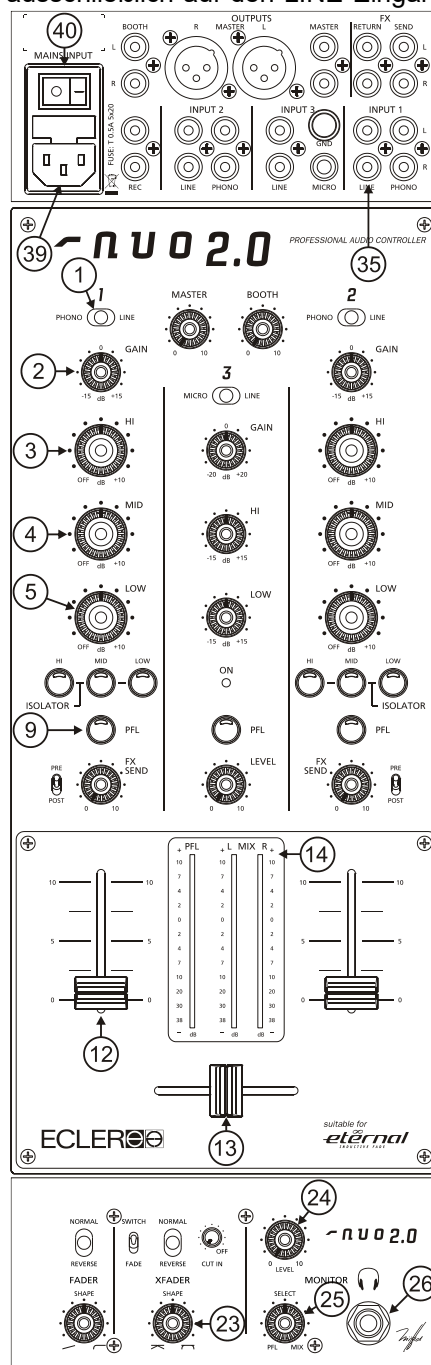

10. Einstellung der Crossfaderkurve

Die XFADER-SHAPE-Kontrolle (23) ermöglicht es, die Steigung der Crossfaderkurve präzise einzustellen. Wird der Regler komplett nach links gedreht, so können zwei Musikstücke sanft miteinander verschmolzen werden. Die Crossfaderkurve wird steiler, je mehr man den Regler nach rechts dreht. Wird der Regler komplett nach rechts gedreht, so findet bei einer leichten Bewegung des Crossfadere, ein schlagartiger Wechsel von einem Stück zum anderen statt. Diese Einstellung eignet sich besonders gut zum Scratchen.

5. BETRIEB UND BEDIENUNG

Inbetriebnahme

Dies geschieht mit dem Schalter (40), der sich an der Rückseite des Geräts befindet. Kurz nach der Betätigung dieses Schalters wird die Anzeige LED ON (15) aufleuchten. Auch wenn das durch die Inbetriebnahme des NUO2.0 produzierte Rauschen minimal und so gut wie inexistent ist, wenn alle Fader auf Minimum stehen, ist es trotzdem empfehlenswert, das Einschalten der Geräte in folgender Reihenfolge durchzuführen:

1. Soundquellen
2. Mixer, Equalizer, aktive Filter
3. Zuletzt die Endverstärker

Das Ausschalten sollte exakt im umgekehrter Reihenfolge ausgeführt werden, um eine mögliche Beschädigung der Lautsprecher auszuschließen.

Bedienung

Eingangswahlschalter

Jeder Kanal verfügt über einen Eingangsschalter (1).

Kanal GAIN

Alle Eingänge des NUO2.0 sind mit einem GAIN Regler (2) zur Einstellung der Eingangsempfindlichkeit ausgestattet. Der GAIN Regler steuert den Eingangspegel jedes Kanals, um die unterschiedlichen an den Mixer angeschlossenen Signalquellen zu kompensieren.

Die Einstellung der Verstärkung muss mit grösster Sorgfalt und unter Beachtung des PFL VU-Meters (14) vorgenommen werden. Die Standardpegel-Referenz zum Mixen von Audiosignalen beträgt 0dBV.

Equalizer

Die Klangregler jedes Kanals erlauben eine Verstärkung/Absenkung von +10/-30dB boost/cut bei den hohen (3) und tiefen Frequenzen (5) sowie +10/-25dB im Mitteltonbereich (4). Dieser breite Regelbereich wurde speziell für kreative Live Performance entwickelt. Mit den drei ISOLATOR-Tasten (6, 7, 8) unterhalb der LOW Regler der Kanäle 1 & 2 können die tiefen, mittleren oder hohen Frequenzen außerdem "im Fluge" abgeschaltet werden.

ACHTUNG: Setzen Sie den Equalizer mit Vorsicht ein, eine zu hohe Verstärkung im tiefen Frequenzbereich könnte eine übermäßige Auslenkung der Lautsprechermembranen zur Folge haben.

Monitorsystem

Der NUO2.0 ist mit einem flexiblen und einfach zu bedienenden Monitorsystem ausgestattet, das eine sehr feinfühlig Einstellung der PFL (Pre-fader listening) sowie MIX (MIX Program Monitor) Pegel über die VU-Meter und die Kopfhörer gestattet. Jeder Kanal kann durch Betätigen der entsprechenden PFL (9) Tasten angezeigt und vorgehört werden.

Bei der Kontrolle über Kopfhörer ermöglicht das SELECT Potentiometer (25) eine Überblendung des ausgewählten PFL zusammen mit dem Haupt-MIX Programm. Der LEVEL Regler (24) steuert den Pegel des Kopfhörerausgangs.

Senden von Signalen an externe Effektgeräte FX Send/Return

Die 2 Hauptkanäle des NUO2.0 sind mit Drehreglern (11) ausgerüstet, die es ermöglichen, das Signal eines Kanals an ein externes Effektgerät, Sampler, usw. zu senden. Mit den Reglern kann man den Signalpegel des gesendeten Signals für jeden Kanal genau dosieren.

Der FX-SEND-Ausgang (27) wird an den Eingang des Effektgeräts angeschlossen und der Ausgang desselben an den RETURN-Eingang (28) oder an den LINE-Eingang (35) des Mixers.

Dieses Send-Signal kann mittels des PRE/POST-Kippschalters (10) vor oder nach dem Kanalfader entnommen werden.

Fader

Der NUO2.0 ist mit einer neuen Generation der ECLER-Fader ausgestattet. Es handelt sich dabei um 45mm Fader (12), die äusserst präzise und weich in der Handhabung sind und Dank des VCA-Systems von ECLER mehr als 4.000.000 Betätigungen überdauern (VCA: Voltage Controlled Amplifier).

Die Nutzung der VCA-Technologie ermöglicht es, das Verhalten des Faders zu modifizieren. An der Fronttafel befindet sich der Drehregler FADER SHAPE (19), mit dem die Kurve des Faders eingestellt werden kann. So ist es, unter anderem, möglich, die Lautstärke des Signals proportional auf die Länge des Faders zu verteilen oder aber schlagartige Sprünge in der Lautstärke zu erzeugen.

Der REVERSE-Umschalter (18) kehrt die Richtung der Fader um.

Crossfader

Der Crossfader des NUO2.0 beinhaltet eine Reihe von Kontrollreglern, die es ermöglichen, sein Verhalten zu modifizieren, was ihn zu einem äusserst präzisen Werkzeug macht. Die XFADER-SHAPE-Kontrolle (23) ermöglicht es, die Steigung der Crossfaderkurve präzise einzustellen. Wird der Regler komplett nach links gedreht, so können zwei Musikstücke sanft miteinander verschmolzen werden. Die Crossfaderkurve wird steiler, je mehr man den Regler nach rechts dreht. Wird der Regler komplett nach rechts gedreht, so findet bei einer leichten Bewegung des Crossfadere ein schlagartiger Wechsel von einem Stück zum anderen statt. Diese Einstellung eignet sich besonders gut zum Scratchen.

Der REVERSE-Umschalter (21) kehrt die Richtung des Crossfadere um. Je nach ausgewählter Richtung können sowohl "cuts", als auch "transforms" ausgeführt werden, wenn man den Crossfader in dieselbe Richtung bewegt.

Die elektronische Korrektur des CUT IN (22) ist nur effektiv, wenn der NUO2.0 mit dem optionalen ETERNAL-Crossfader ausgerüstet ist. Falls der Standard-Crossfader verwendet wird, so muss der CUT-IN-Drehregler in der als OFF gekennzeichneten Position bleiben. Mit dem Begriff CUT IN bezeichnet man die Distanz zwischen dem Anschlag des Crossfadere und dem Einblendepunkt des Signals. Wird ein kurzes CUT IN verwendet, so erhält man einen fast augenblicklichen Signalschnitt. Um die Position für diese Einstellung festzulegen, schieben Sie den Crossfader bis zum Anschlag und dann drehen Sie den CUT-IN-Drehregler nach rechts, so lange bis das Musiksignal hörbar wird. Wünschen Sie ein längeres CUT IN, so drehen Sie den CUT-IN-Drehregler nach links.

Wollen sie die Lebensdauer Ihres Crossfadere verlängern, so besteht die Möglichkeit, den NUO2.0 mit dem preisgekrönten ETERNAL-Crossfader auszurüsten. Hierbei handelt es sich um einen Crossfader, bei dem induktive Technologie, basierend auf einem magnetischen Kontrollsystem, zur Anwendung kommt. Diese absolut kontaktfreie Technologie, in Verbindung mit einem einzigartigen mechanischen Gleitsystem, bietet eine extrem weiche Handhabung und macht diesen Crossfader zu einem der präzisesten unter den derzeit auf dem Markt erhältlichen Crossfadern. Der induktive ETERNAL Crossfader wurde besonders für die Ausführung von extremen Turntablism-Techniken entwickelt, bei denen es auf ausserordentlich schnelle und weiche Crossfader-Bewegungen ankommt.

Zur Installation eines ETERNAL-Crossfadere führen Sie bitte die folgenden Anweisungen aus:

1. Entfernen Sie die Knöpfe der Dreh- und Schieberegler auf der Mischpultoberfläche.
2. Lösen Sie die äusseren Schrauben, mit denen die Frontplatte des Mischpults befestigt ist, und nehmen Sie diese ab.
3. Entfernen Sie die beiden Schrauben, die den Crossfader halten, und nehmen Sie ihn ab.
4. Lösen Sie vorsichtig den Multipin-Stecker.

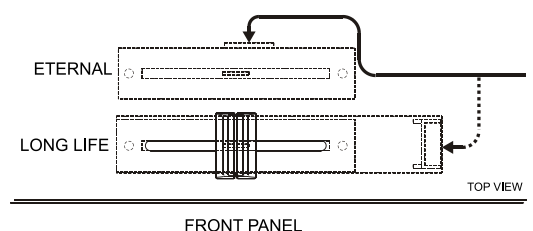

5. Ersetzen Sie den vorhandenen Crossfader durch den ETERNAL-Crossfader.
6. Schliessen Sie nun den Multipin-Stecker an, den Sie zuvor entfernt haben.
7. Fixieren Sie den neuen Crossfader mit den beiden Schrauben. Beachten Sie hierbei die in der Zeichnung beschriebene Ausrichtung.
8. Setzen Sie die Frontplatte auf und schrauben Sie sie fest.
9. Stecken Sie die Knöpfe der Dreh- und Schieberegler wieder auf.



ACHTUNG: Verwenden Sie ausschliesslich ECLER Originalteile.

WARNUNG: Der Austausch des Crossfaders muss von einem qualifizierten Techniker durchgeführt werden.

Ausgangspegel für MASTER und BOOTH

Der NUO2.0 beinhaltet zwei Hauptausgangs-Pegelregler MASTER und BOOTH. Der MASTER Pegel wird durch den MASTER (16) Regler gesteuert. Der BOOTH Pegel wird durch den BOOTH (17) Regler gesteuert.

6. WEITERE HINWEISE

Erdungsschleifen

Stellen Sie immer sicher, dass weder am Mixer angeschlossene Signalquellen noch am Ausgang angeschlossene Geräte über die Masse verbunden sind; das heißt, die Erdungsleitung sollte sie niemals über zwei verschiedene Wege erreichen können, da dies zu einem Brummen und zu einer reduzierten Wiedergabequalität führen kann. Zur Vermeidung von Erdungsschleifen sollten Sie sich vergewissern, dass sich die Abschirmungen der Kabel, falls sie mit dem Chassis verbunden sind, niemals gegenseitig berühren.

Hintergrundrauschen

Der Einsatz aktiver Schaltungen kann, abhängig von der Konfiguration zu einem signifikanten Rauschpegel führen. Der NUO2.0 wurde für einen minimalen Rauschpegel optimiert. Der Rauschpegel hängt jedoch immer von der korrekten Bedienung und Installation des Mixers ab. Es ist beispielsweise nicht das selbe, ob ein FADER auf "2" steht und der MASTER auf "10", als umgekehrt; FADER auf "10" und MASTER auf "2". Im ersten Fall erhalten Sie einen sehr schlechten Signal-/Rauschabstand, der durch den Master voll verstärkt wird, während im zweiten Fall die Verstärkung des Signal-/Rauschabstandes nur "2" beträgt. Als Resultat erhalten Sie im ersten Fall ein wesentlich höheres Hintergrundrauschen als im zweiten Fall.

Audio Anschlüsse

Als generelle Fausregel sollten die Signalkabel so kurz als möglich sein und möglichst hochwertige Kabel und Stecker verwendet werden. Kabel und Stecker werden oft billig gehalten; dies resultiert aber ebenso oft in einer schlechten Soundqualität.

Reinigung

Das Bedienungsfeld darf auf keinen Fall mit Mittel gereinigt werden, die Lösungs- oder Schleifmittel enthalten, da dies zu einer Beschädigung der des Geräts führen könnte. Zur Reinigung ein mit Wasser angefeuchtetes Tuch und flüssigen Neutralreiniger verwenden und anschließend mit einem trockenen Tuch abtrocknen. Nach Verwendung Schweißflecken entfernen. In das Innere des Geräts darf auf keinen Fall Wasser eindringen.

1. Eingangswahlschalter
2. Eingangspegelregler, GAIN
3. Höhenregler, HI
4. Mittenregler, MID
5. Tiefenregler, LOW
6. Hochfrequenz Unterdrückung, HI
7. Mittelfrequenz Unterdrückung, MID
8. Bassfrequenz Unterdrückung, LOW
9. Prefader Vorhörschalter, PFL
10. Send Taste zum Effekt Bus, PRE/POST
11. Sende-Controller an Effekte, FX SEND
12. Fader
13. Austauschbarer
14. LED VU Meter
15. LED-Anzeige für den Betriebszustand, ON
16. Ausgang Pegelregler, MASTER
17. Ausgang Pegelregler, BOOTH
18. Fader Umkehrfunktion, REVERSE
19. Einstellen der Fader-Form, FADER SHAPE
20. Crossfader Kurvenmodus, SWITCH FADE
21. Crossfader Umkehrfunktion, REVERSE
22. Crossfader "Cut in time" Einstellung, CUT IN
23. Crossfader Kurveinstellung, XFADER SHAPE
24. Kopfhörerpegelregler, LEVEL
25. PFL/MIX Crossfaderkontrolle, SELECT
26. Stereo Kopfhörerbuchse
27. Externer FX Send Ausgang, FX SEND
28. Externer FX Return Eingang, FX RETURN
29. RCA Ausgang, MASTER
30. Erdungsklemme, GND
31. Symmetrierter Hauptausgang, links, MASTER L
32. Symmetrierter Hauptausgang rechts, MASTER R
33. RCA Ausgang, BOOTH
34. Phono Eingang, PHONO
35. Line Eingang, LINE
36. Micro Eingang, MICRO
37. Aufnahme-Ausgang, REC
38. Sicherungshalter
39. Netzanschlußbuchse
40. Netzanschluß
41. Kanal 3 Pegelregler, LEVEL

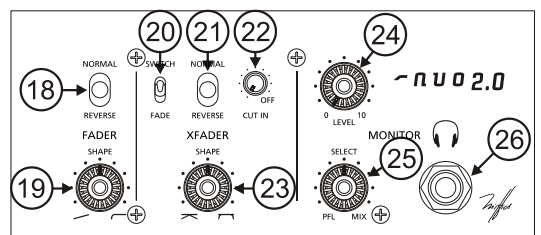
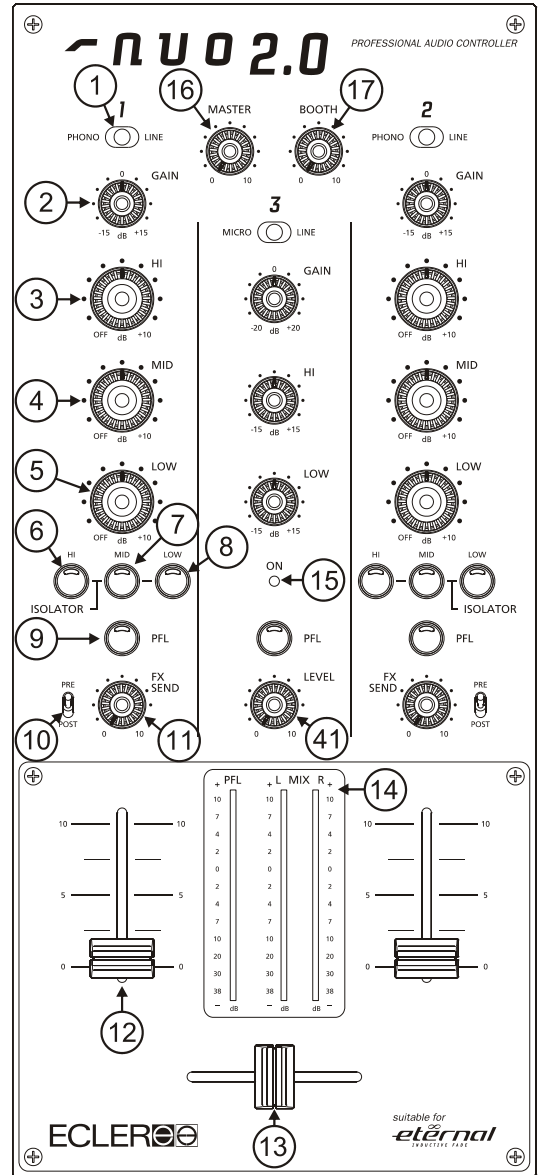
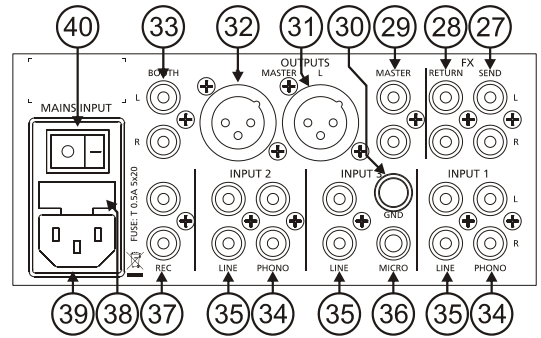

9. TECHNICAL CHARACTERISTICS
9. CARACTÉRISTIQUES TECHNIQUES

9. CARACTERÍSTICAS TÉCNICAS
9. TECHNISCHE DATEN

Inputs Sensitivity nom/Impedance	LINE	0dBV/50kΩ
	PHONO	-40dBV/50kΩ
	MICRO	-50dBV/>1kΩ
	FX RETURN	0dBV/>6kΩ
Outputs Level/Minimum Load	MASTER (BAL)	0dBV/600Ω 1V*(+6dB 2V)
	MASTER (UNBAL)	0dBV/2.2kΩ 1V*(+6dB 2V)
	BOOTH (UNBAL)	0dBV/2.2kΩ 1V*(+6dB 2V)
	REC	0dBV/10kΩ
	HEADPHONES	200mW/200Ω THD 1%
	FX SEND	0dBV/2.2kΩ
Frequency Response	LINE	10Hz÷30kHz -1dB
	MICRO	10Hz÷25kHz -1dB
	PHONO	RIAA ±0.5dB
	FX RETURN	10Hz÷50kHz -1dB
THD+N	LINE	<0.07%
	MICRO	<0.1%
	PHONO	<0.15%
	FX RETURN	<0.05%
CMRR	MICRO	>70dB @ 1kHz
Signal Noise Ratio	LINE	>95dB
	MICRO	>85dB
	PHONO	>90dB
	FX RETURN	>100dB
Gain control	INPUTS 1-2	±15dB
	INPUT 3	±20dB
Tone control Inputs 1-2	LOW	+10 / -30dB
	MID	+10 / -25dB
	HI	+10 / -30dB
Tone control Input 3	LOW	±15dB
	HI	±15dB
Kill Filter, cut frequency at -6dB (Slope 12dB/oct)	LOW	200Hz
	MID	200Hz÷6.8kHz
	HI	6.8kHz
Phantom voltage		+18VDC/5mA max.
Mains		90-264VAC 47-63Hz
Power consumption		30VA
Dimensions		370x165x80mm
Weight		3kg
(*) Internally selectable		

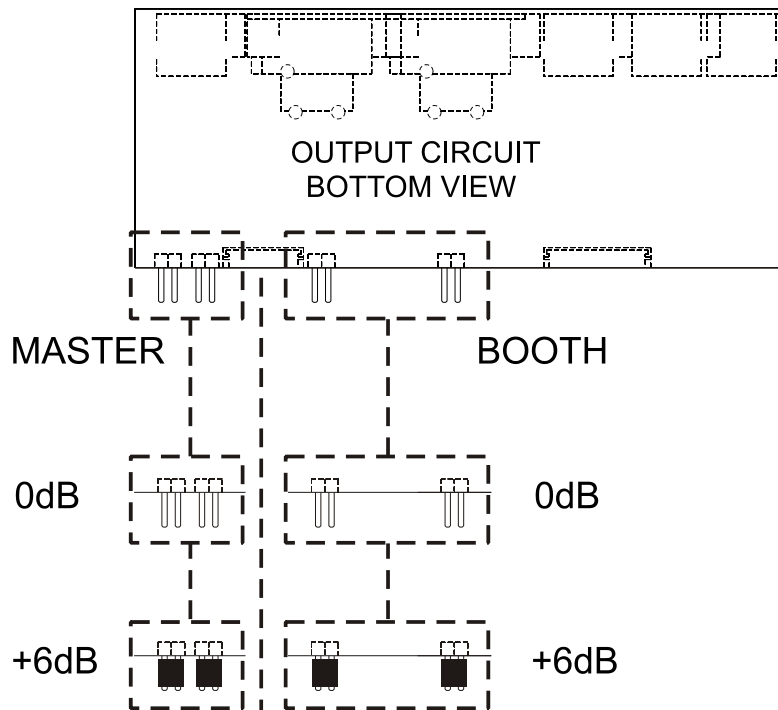
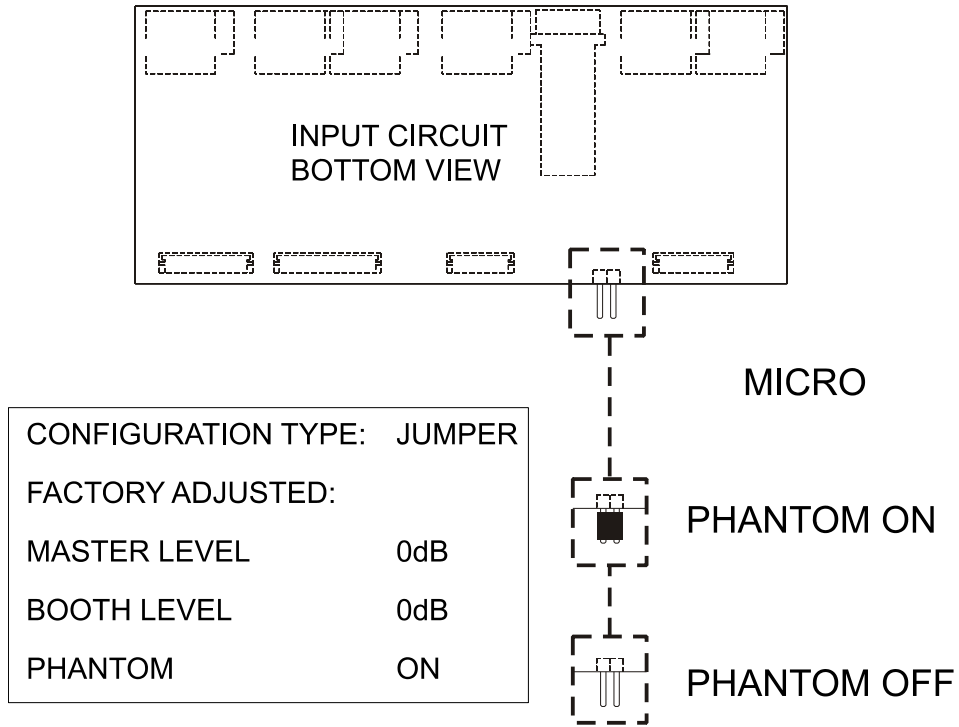

11. BLOCK DIAGRAM
11. SCHÉMA SYNOPTIQUE

11. DIAGRAMA DE BLOQUES
11. BLOCKSCHALTBIID

